



YAMAHA

**RD250(C)
/400(C)**

**OWNER'S MANUAL
MANUEL DU PROPRIETAIRE
BETRIEBSANLEITUNG**

1A0-28199-80

INTRODUCTION

Thank you for buying the Yamaha RD250(C)/400(C).

This manual is written in such a way as to provide the owner with a good understanding of operation, maintenance and inspection of this vehicle. All information required for safe and reliable use of the vehicle is contained in this manual, so read it carefully and completely before operating the vehicle. If you have any questions concerning the information, ask your dealer before operating the vehicle.

AVANT-PROPOS

Merci d'avoir choisi une Yamaha RD250(C)/400(C).

Ce manuel est rédigé pour permettre à l'utilisateur de bien comprendre le fonctionnement, l'entretien et l'inspection de cette moto, et contient toutes les informations nécessaires pour une utilisation sûre et efficace. Prière de le lire attentivement et d'un bout à l'autre avant toute utilisation de la machine. Si certains points étaient mal compris, prière de demander conseil à votre concessionnaire avant d'essayer la machine.

EINLEITUNG

Wir möchten uns bei dieser Gelegenheit dafür bedanken, daß sie sich für ein Yamaha Motorrad RD250(C)/400(C) entschieden haben.

Diese Anleitung wurde zusammengestellt, um dem Fahrer die erforderlichen Informationen über, Wartung und Prüfung der Maschine zu geben.

Alle in bezug auf Sicherheit und zuverlässige Verwendung der Maschine nötigen Anweisungen sind in dieser Anleitung enthalten; wir empfehlen Ihnen daher, vor Inbetriebnahme dieser Maschine diese Anleitung sorgfältig durchzulesen. Falls irgendwelche Fragen auftauchen sollten, wenden Sie sich bitte an Ihren Fachhändler, bevor Sie diese Maschine in Betrieb nehmen.

NOTICE: _____

Some data in this manual may become outdated due to improvements made to the machine in the future. If there is any question concerning this manual, consult your nearby Yamaha dealer.

**SERVICE DEPT.
OVERSEAS ENGINEERING DIVISION
YAMAHA MOTOR CO., LTD.**

AVERTISSEMENT: _____

Certaines des données incluses dans ce manuel ont pu cesser d'être valables par suite d'améliorations apportées ultérieurement au modèle. Si vous avez la moindre question, prière de consulter votre concessionnaire Yamaha le plus proche.

**DEPARTMENT DE PLANNING
SERVICE TECHNIQUES POUR
L'ETRANGER
YAMAHA MOTOR CO., LTD.**

ANMERKUNG: _____

Manche der in dieser Anleitung aufgeführten Daten können im Sinn der ständigen Verbesserung unserer Produkte geändert werden.

Falls irgendwelche Fragen bezüglich dieser Anleitung auftauchen, wenden Sie sich bitte an Ihren YAMAHA Fachhändler.

**PLANUNGSABTEILUNG
TECHNISCHE ABTEILUNG (ÜBERSEE)
YAMAHA MOTOR CO., LTD.**

CONTENTS

NOMENCLATURE	3
MACHINE IDENTIFICATION	4
CONTROL FUNCTIONS	6
PRE-OPERATION CHECK	34
OPERATION	48
PERIODIC MAINTENANCE AND MINOR REPAIR	70
CLEANING AND STORAGE	139

TABLE DES MATIERES

NOMENCLATURE.....	3
NUMEROS D'IDENTIFICATION	5
FONCTIONS DES COMMANDES	7
INSPECTION PRE-DEPART	35
UTILISATION.....	49
ENTRETIEN PERIODIQUE ET PETITES REPARATIONS.....	71
NETTOYAGE ET REMISAGE	141

INHALTSVERZEICHNIS

BENENNUNG DER TEILE.....	3
IDENTIFIKATION DER MASCHINE	5
BEDIENUNGSELEMENTE UND DEREN FUNKTION	7
PRÜFUNGEN VOR ANTRITT DER FAHRT	36
BETRIEB	49
REGELMÄSSIGE WARTUNG UND KLEINE REPARATUREN	71
REINIGUNG UND LAGERUNG.....	144

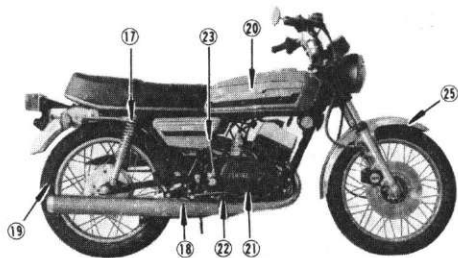
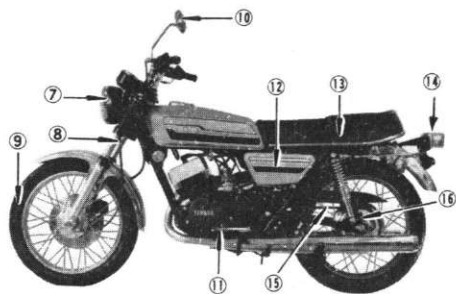
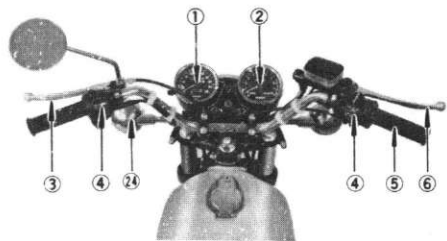

NOMENCLATURE

1. Speedometer
2. Tachometer
3. Clutch lever
4. Handle switch
5. Accel. grip
6. Brake lever
7. Headlight
8. Front fork
9. Front wheel
10. Rear view mirror
11. Change pedal
12. Oil tank
13. Seat
14. Taillight
15. Chain
16. Sprocket wheel
17. Rear shock absorber
18. Muffler
19. Rear wheel
20. Fuel tank
21. Brake pedal
22. Footrest
23. Kick crank
24. Flasher light
25. Front fender

NOMENCLATURE

1. Compteur de vitesse
2. Tachymètre
3. Levier d'embrayage
4. Commutateur de guidon
5. Poignée des gaz
6. Levier de frein
7. Phare
8. Fourche avant
9. Roue avant
10. Rétroviseur
11. Pédale de changement
12. Réservoir d'huile
13. Siège
14. Feu arrière
15. Chaîne
16. Pignon
17. Amortisseur arrière
18. Pot d'échappement
19. Roue arrière
20. Réservoir d'essence
21. Pédale de frein
22. Repose-pied
23. Kick
24. Clignoteur
25. Garde-boue avant

BENENNUNG DER TEILE

1. Geschwindigkeitsmesser
2. Drehzahlmesser
3. Kupplungshebel
4. Umschalter
5. Gasdrehgriff
6. Handbremshebel
7. Scheinwerfer
8. Vorderradgabel
9. Vorderrad
10. Rückspiegel
11. Gangschalthebel
12. Öltank
13. Sitz
14. Schlußleuchte
15. Kette
16. Kettenrad
17. Hinterer Stoßdämpfer
18. Auspufftopf
19. Hinterrad
20. Kraftstofftank
21. Fußbremshebel
22. Fußraste
23. Kickstarterhebel
24. Blinkleuchte
25. Vorderes Schutzblech

MACHINE IDENTIFICATION

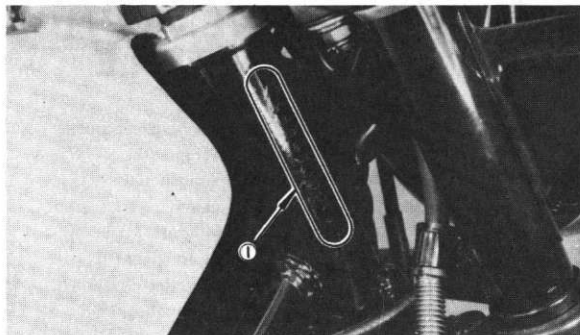

1. Frame number 1. Numéro du cadre 1. Rahmennummer

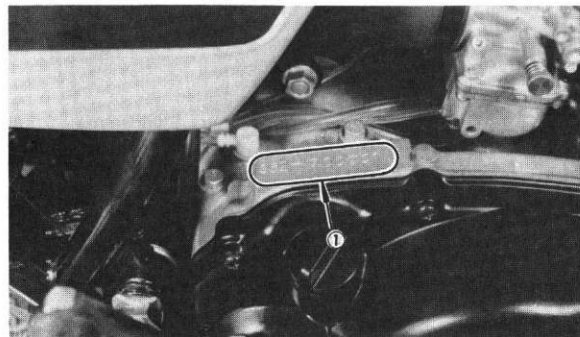

1. Engine number 1. Numéro du moteur 1. Motornummer

Frame number

The frame number is stamped on the right side of the steering head pipe.

Engine number

The engine serial number is stamped into the elevated part of the right rear section of the engine.

NOTE: _____

The first three digits of these numbers are for model identifications; the remaining digits are the unit production number. The two serial numbers are usually identical but they may sometimes be 2 or 3 numbers apart.

NUMEROS D'IDENTIFICATION

Numéro du cadre

Le numéro du cadre est frappé du côté droit du tube de tête de fourche.

Numéro du moteur

Le numéro du moteur est frappé sur la partie en relief située à droite, à l'arrière du moteur.

N.B.: _____

Les trois premiers chiffres de ces numéros identifient le modèle, tandis que les autres chiffres forment le numéro de série de la machine. En principe, les deux numéros de série sont identiques, mais il arrive parfois qu'ils diffèrent de deux ou trois unités.

IDENTIFIKATION DER MASCHINE

Rahmennummer

Die Seriennummer des Rahmens ist an der rechten Seite des Lenkerkopfes eingeschlagen.

Motornummer

Die Seriennummer des Motors ist an einem Anguß an der rechten Seite des Motors eingeschlagen.

ANMERKUNG: _____

Die ersten drei Ziffern dieser Nummer bezeichnen das Modell; die restlichen Zifferen sind die Produktionsnummer. Die beiden Seriennummern sind normalerweise identisch, können aber manchmal um zwei bis drei Ziffern voneinander abweichen.

CONTROL FUNCTIONS

Main switch

The following chart shows the key position at which the lamps, horn and ignition circuit are switched on or off: (The circle (○) denotes "Switch on".)

For General area

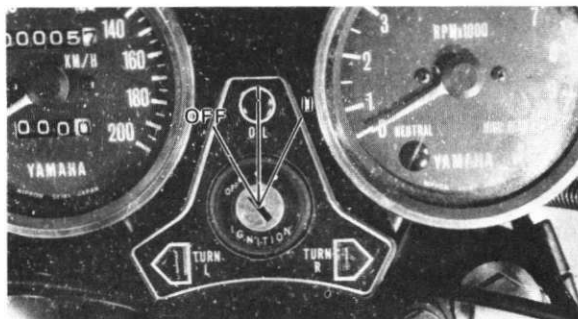

For General area

Parts Name	Key position			Instructions
	OFF	I	II	
Ignition circuit		○		Kick starting
Headlight		○		Turn on right handlebar switch
Taillight		○	○	Turn on right handlebar switch. Use III when parking at night
Neutral lamp		○		The change pedal is in neutral
Stoplight		○		The brake is applied
Meter lamps		○	○	Turn on right handlebar switch
Horn		○		The horn button is depressed
Flasher lights		○		Turn on flasher switch

FONCTIONS DES COMMANDES

Contacteur à clé

Le tableau suivant montre les positions de la clé de contact correspondant à la mise en ou hors circuit des lampes, de l'avertisseur et de l'allumage (le cercle "○" signifie "en circuit").

Pour tous pays non européens

Désignation	Position de la clé			Instructions
	OFF	I	II	
Allumage		○		Démarrer au kick
Phare		○		Pousser le commutateur au guidon
Feu arrière		○	○	Pousser le commutateur à droite du guidon. La position II allume le feu de stationnement.
Témoin de point mort		○		S'allume lorsque la boîte est au point mort
Feu stop		○		S'allume lorsqu'on serre le frein
Felairage des compteurs		○	○	Pousser le commutateur à droite du guidon
Avertisseur		○		Presser le bouton d'avertisseur
Clignotants		○		Pousser le commutateur des clignotants

BEDIENUNGSELEMENTE UND DEREN FUNKTION

Hauptschalter

In der folgenden Tabelle sind die Zündschlüsselstellungen aufgeführt, bei welchen die Leuchten, das Signalhorn und der Zündkreis ein- bzw. ausgeschaltet sind. (Die Kreismarkierung (○) bezeichnet „Schalter eingeschaltet“.)

Für Gebiete außerhalb Europas

Gegenstand	Schlüsselstellung			Bemerkung
	OFF	I	II	
Zündstromkreis		○		Antreten
Scheinwerfer		○		Schalter rechts am Lenker einschalten
Schlußleuchte		○	○	Schalter rechts am Lenker einschalten; für Parken in der Nacht, Stellung III benutzen
Leerlaufanzeige		○		Getriebe ist in Leerlaufstellung
Bremsleuchte		○		Bremung erfolgt
Meßgerätebeleuchtung		○	○	Schalter rechts am Lenker einschalten
Hupe		○		Hupenknopf ist gedrückt
Blinkleuchten		○		Blinkerschalter einschalten

For Europe

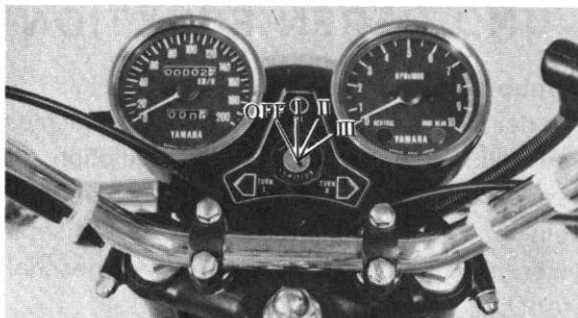

For Europe

Parts Name	Key position				Instructions
	OFF	I	II	III	
Ignition circuit		○	○		Kick starting
Headlight		○	○		Turn on right handlebar switch
Taillight			○	○	Turn on right handlebar switch Use III when parking at night
Neutral lamp		○	○		The change pedal is in neutral
Stoplight		○	○	○	The brake applied
Meter lamps			○		Turn on right handlebar switch
Horn		○	○		The horn button is depressed
Flasher lights		○	○		Turn on flasher switch
Marker light			○	○	When parking at night

Pour l'Europe

Désignation	Position de la clé				Instructions
	OFF	I	II	III	
Allumage		<input type="radio"/>	<input type="radio"/>		Démarrer au kick
Phare		<input type="radio"/>	<input type="radio"/>		Pousser le commutateur au guidon
Feu arrière			<input type="radio"/>	<input type="radio"/>	Pousser le commutateur à droite du guidon. La position II allume le feu de stationnement.
Témoin de point mort		<input type="radio"/>	<input type="radio"/>		S'allume lorsque la boîte est au point mort
Feu stop		<input type="radio"/>	<input type="radio"/>		S'allume lorsqu'on serre le frein
Felairage des compteurs			<input type="radio"/>	<input type="radio"/>	Pousser le commutateur à droite du guidon
Avertisseur		<input type="radio"/>	<input type="radio"/>		Preser le bouton d'avertisseur
Clignotants		<input type="radio"/>	<input type="radio"/>		Pousser le commutateur des clignotants
Feu de passément			<input type="radio"/>	<input type="radio"/>	Lors de stationner la nuit

Für Europa

Gegeristand	Schlüsselstellung				Bemerkung
	OFF	I	II	III	
Zündstrornkreis		<input type="radio"/>	<input type="radio"/>		Antreten
Scheinwerfar		<input type="radio"/>	<input type="radio"/>		Schalter rechts am Lenker einschalten
Schlußleuchts			<input type="radio"/>	<input type="radio"/>	Schalter rechts am Lenker einschalten, für Parken in der Nacht, Stellung III benutzen
Leerlaufanzeige		<input type="radio"/>	<input type="radio"/>		Getriebe ist in Leerlaufstellung
Bremsleuchte		<input type="radio"/>	<input type="radio"/>		Bremung arfolgt
Meßgerätebeleuchtung			<input type="radio"/>	<input type="radio"/>	Schalter rechts am Lenker einschalten
Hupe		<input type="radio"/>	<input type="radio"/>		Hupenknopf ist gedrückt
Blinkleuchten		<input type="radio"/>	<input type="radio"/>		Blinkerschalter einschalten
Positionslampe			<input type="radio"/>	<input type="radio"/>	Bei nächtlichem Parken

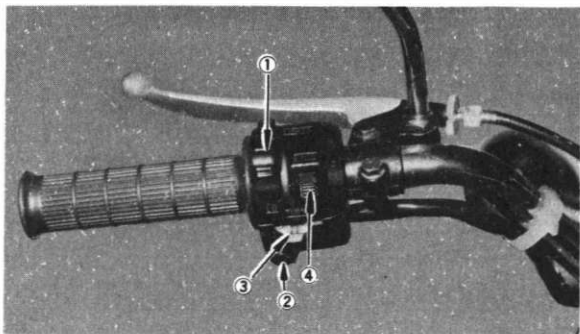

1. "LIGHTS" switch
2. "HORN" switch
3. "TURN" switch
4. "PASS" switch

1. Commutateur feu de route/feu de croisement
2. Commande d'avertisseur
3. Commutateur des clignoteurs
4. Bouton de dépassement

1. Lichtschalter
2. Signalhornschalter
3. Blinkerschalter
4. Scheinwerferschalterknopf

Handle switches

The handle switches are located near the right and left handle grips (see illustration) and are used for the following functions:

"LIGHTS" switch

Turn to the "HI" position for the high beam and to the "LO" position for the low beam.

"HORN" switch

Press button to sound the horn.

"PASS" switch

When you are passing a vehicle ahead, the passing light switch button should be depressed so that the headlight gives a signal to the rider.

Commutateurs sur guidon

Les commutateurs sur guidon se trouvent près des poignées droite et gauche (voir l'illustration). Ils remplissent les fonctions suivantes:

Commutateur feu de route/feu de croisement (LIGHTS)

La position "HI" correspond 3 feu de route, et la position "LO" au feu de croisement.

Commande d'avertisseur (HORN)

Presser ce bouton pour actionner l'avertisseur.

Bouton de dépassement (PASS)

Lors d'un dépassement, appuyer sur le bouton d'appel de phare pour avertir le conducteur du véhicule dépassé.

Lenkerschalter

Die Lenkerschalter sind neben dem rechten bzw. linken Lenkergriff (siehe Abbildung) angebracht und haben die folgenden Funktionen:

Lichtschalter (LIGHTS)

Schalter auf Position „HI“, stellen, um das Fernlicht, auf Position „LO“, um das Abblendlicht einzuschalten.

Signalhornschalter (HORN)

Schalterknopf drücken, um das Signalhorn zu betätigen.

Scheinwerferschalterknopf (PASS)

Wenn ein vorausfahrendes Fahrzeug überholt werden soll, ist der Scheinwerferschalterknopf zu drücken, so daß der Fahrer ein Lichtsignal durch den Scheinwerfer erhält.

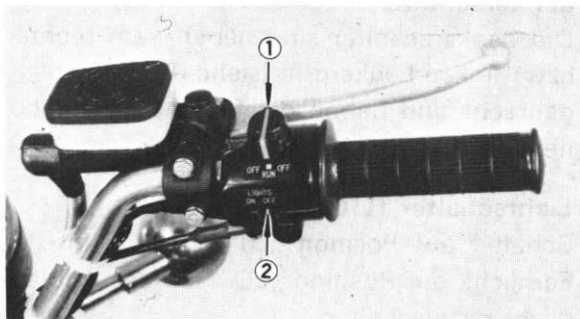

1. "ENGINE STOP" switch
2. "LIGHTS" switch

1. Commutateur stop
2. Eclairage
1. Zündunterbrecher
2. Beleuchtung

"LIGHTS" switch

Turn the lights switch to the ON position to turn on the headlight and the taillight.

"ENGINE STOP" switch

Make sure that the engine stop switch is on "RUN". The engine switch has been equipped to ensure safety in an emergency such as when the motorcycle is upset or trouble takes place in the throttle system. The engine will not start when the engine switch is turned to "OFF".

Interrupteur d'éclairage (LIGHTS)

Pour allumer le phare et le feu arrière, placer l'interrupteur d'éclairage (LIGHT)

Pour allumer le phare et le feu arrière, placer l'interrupteur d'éclairage sur la position ON.

Interrupteur de sécurité (ENGINE STOP)

S'assurer de ce que l'interrupteur de sécurité est sur la position "RUN". Cet interrupteur permet de couper instantanément le moteur en cas d'urgence, par exemple en cas de chute ou de blocage de l'accélérateur.

La mise en marche du moteur est impossible si l'interrupteur de sécurité occupe la position "OFF".

Lichtschalter (LIGHTS)

Diesen Schalter auf Position ON stellen, um den Scheinwerfer und die Schlußleuchte einzuschalten.

Motor-Stop-Schalter (ENGINE STOP)

Vor dem Anlassen des Motors, den Motor-Stop-Schalter unbedingt auf Position „RUN“ stellen. Dieser Schalter sorgt für zusätzliche Sicherheit bei Notfällen, wenn z.B. das Motorrad umfällt oder falls Störungen im Vergasersystem auftreten. Bei auf Position „OFF“ gestelltem Schalter kann der Motor nicht gestartet werden.

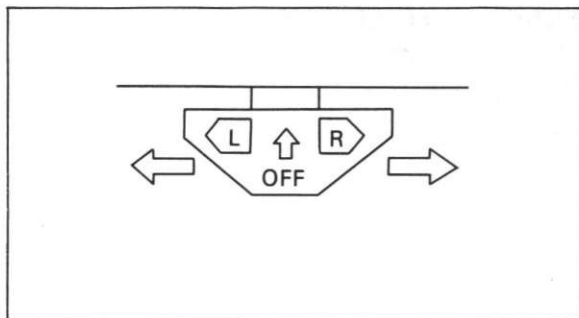

"TURN" switch

This model is equipped with turn signals that are self cancelling. To signal a right hand turn push the switch to the right. To signal a left hand turn push the switch to the left. Once the switch is released it will return to the center position. To cancel the signal push the switch "in" after it has returned to the center position. If the switch is not cancelled by hand it will self cancel after the machine has travelled for 10 seconds or 100 meters, which ever is greater.

Commutateur des clignoteurs (TURN)

Les clignoteurs de ce modèle s'éteignent d'eux-mêmes au sortir des virages. Pour signaler un virage à droite, pousser le commutateur des clignoteurs à droite; pour signaler un virage à gauche, pousser le commutateur à gauche. Le commutateur revient au milieu dès qu'on le relâche. Pour supprimer les clignoteurs, presser le même commutateur après qu'il soit revenu en position centrale. Si les clignoteurs ne sont pas supprimés manuellement, ils s'éteignent automatiquement, soit après 10 secondes, soit après avoir parcouru une distance de 100 mètres, suivant la vitesse.

Blinkerschalter (TURN)

Dieses Modell ist mit Blinkleuchten ausgerüstet, die selbsttätig abgeschaltet werden. Um Rechtsabbiegen anzuzeigen, Schalter nach rechts schieben und um Linksabbiegen anzuzeigen, Schalter nach links schieben. Sobald der Schalter losgelassen wird, kehrt er in die Mittelstellung zurück. Die Blinker können abgeschaltet werden, indem der Schalter nach seiner Rückkehr in die Mittelstellung gedrückt wird. Wenn die Blinker nicht von Hand abgeschaltet werden, findet eine selbsttätige Abschaltung statt, nachdem die Maschine 10 Sekunden oder 100 Meter zurückgelegt hat, je nachdem welcher Wert größer ist.

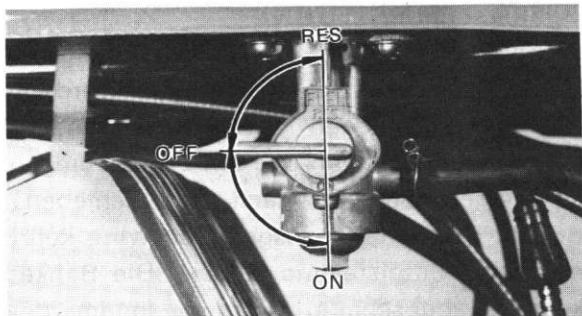

Fuel petcock

The fuel petcocks function to supply fuel from the tank to the carburetor and also to filter the fuel.

The fuel petcock has the following three positions:

- OFF: With the lever in this position fuel will not flow. Return the lever to this position when the engine is not running.
- ON: With the lever in this position fuel flows to the carburetor. Normal driving is done with the lever in this position.
- RES: This indicates reserve. If you run out of fuel while driving, move the lever to this position. Then, fill the tank at the first opportunity.

Robinets d'arrivée d'essence

Les robinets d'arrivée d'essence servent à faire parvenir l'essence du réservoir au carburateur. En même temps, ils assurent le filtrage de l'essence.

Ce robinet comporte les trois positions suivantes:

- OFF: Lorsque le levier occupe cette position, le robinet est fermé. Replacer le levier dans cette position après chaque arrêt.
- ON: Lorsque le levier occupe cette position, l'essence parvient au carburateur. On roule normalement avec le levier dans cette position.
- RES: C'est la position réserve. Placer le levier dans cette position si on tombe à court d'essence en cours de route, puis se ravitailler à la première occasion.

Kraftstoffhahn

Der Kraftstoffhahn hat die Aufgabe, den Kraftstoff zu filtern und danach an den Vergaser zu liefern. Der Kraftstoffhahn hat die drei folgenden Betriebsstellungen:

- OFF: Bei dieser Hebelstellung ist die Kraftstoffzufuhr abgesperrt. Den Hebel immer in diese Stellung bringen, wenn der Motor nicht läuft.
- ON: Bei dieser Hebelstellung fließt Kraftstoff vom Kraftstofftank zum Vergaser. Für Normalfahrt immer diese Hebelstellung verwenden.
- RES: Wenn der Kraftstoff im Haupttank ausgeht, ist der Hebel in diese Stellung zu bringen, wodurch Reservekraftstoff an den Vergaser geliefert wird. Bei der ersten sich bietenden Gelegenheit ist der Kraftstofftank aufzufüllen.

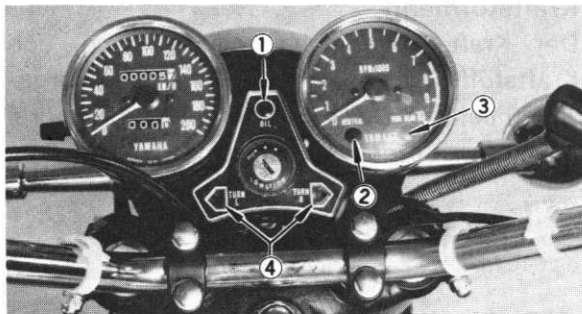

1. Oil caution light
2. Neutral light
3. High beam indicator
4. Flasher pilot light

1. Témoin de niveau d'huile
2. Témoin point mort
3. Témoin feu de route
4. Témoin clignoteurs

1. Ölwarnlampe
2. Leerlauf-Anzeigeleuchte
3. Fernlicht-Anzeigeleuchte
4. Blinklicht-Anzeigeleuchte

Indicator lights

Flasher pilot light "TURN" (Orange):

The pilot light flashes when the flasher switch is "ON".

Neutral light "NEUTRAL" (green):

This light is located on the face of the tachometer and lights when the transmission is in neutral.

High beam indicator "HIGH BEAM" (blue):

This indicator lights when the headlight high beam is used.

Oil caution light "OIL" (red):

The light comes on when there is little oil in the oil tank, thus warning the rider. The rider can check the circuit for any disconnection by putting the machine in neutral. Both the neutral light and the oil caution light should come on.

Lampes-témoins

Témoin clignoteurs "TURN" (orangé):

Cette lampe-témoin clignote en même temps que les clignoteurs.

Témoin point mort "NEUTRAL" (vert):

Cette lampe-témoin située sur le compte-tours s'allume lorsque les vitesses sont au point mort.

Témoin feu de route "HIGH BEAM" (bleu):

Cette lampe-témoin s'allume en même temps que le feu de route.

Témoin de pression d'huile "OIL" (rouge):

Ce voyant lumineux s'allume lorsqu'il ne reste plus qu'un peu d'huile dans le réservoir d'huile, pour avertir le pilote qu'il est temps de se ravitailler. Pour vérifier le fonctionnement de la lampe-témoin, mettre les vitesses au point mort: le témoin de pression d'huile doit s'allumer en même temps que le témoin point mort.

Anzeigeleuchten

Blinklicht-Anzeigeleuchte "TURN" (orange):

Bei auf Position „ON“ gestelltem Blinklichtschalter blinkt diese Anzeigeleuchte gemeinsam mit den Blinkleuchten auf.

Leerlauf-Anzeigeleuchte „NEUTRAL“ (grün):

Diese Anzeigeleuchte ist am Drehzahlmesser angebracht und leuchtet auf, wenn das Getriebe auf Leerlauf geschaltet ist.

Fernlicht-Anzeigeleuchte „HIGH BEAM“ (blau):

Bei eingeschaltetem Fernlicht des Scheinwerfers leuchtet diese Anzeigeleuchte auf.

Ölwarnlampe „OIL“ (rot):

Wenn wenig Öl im Tank ist, leuchtet die Lampe auf, um den Fahrer zu warnen. Der Fahrer kann den Stromkreis auf Unterbrechungen prüfen, indem die Maschine in den Leerlauf geschaltet wird. Die Leerlaufkontrolllampe und die Ölwarnlampe müssen nun aufleuchten.

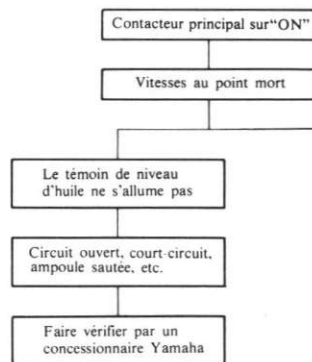
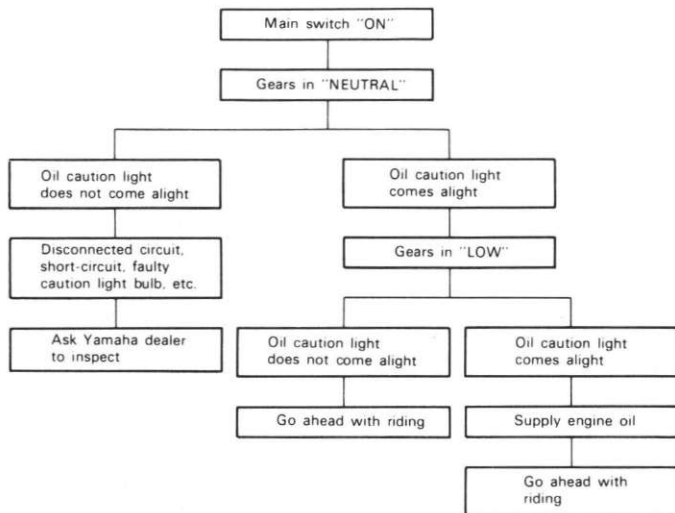

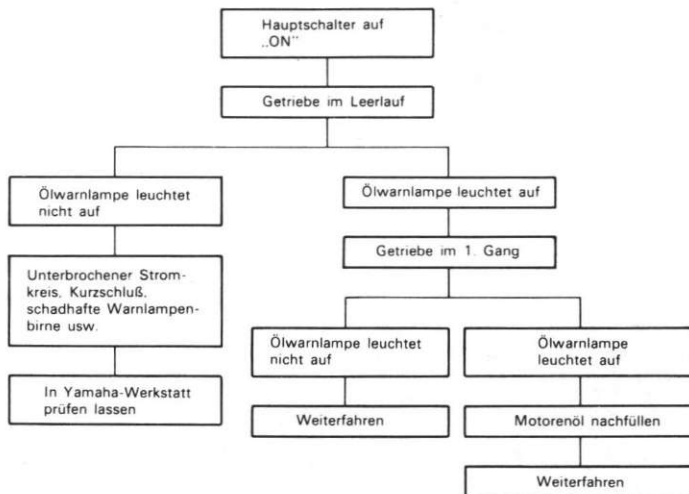
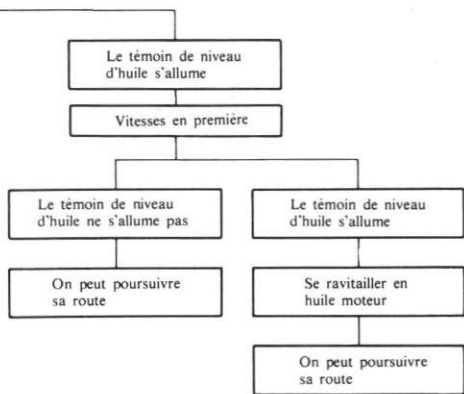



Ⓝ Neutral

Ⓝ Point-mort

Ⓝ Leerlauf

Gear shifting

The gear ratios of the constant mech 6 speed transmission are ideally spaced. The gears can be shifted by using the change pedal on the left side of the engine. Refer to the illustration for the gear shifting pattern.

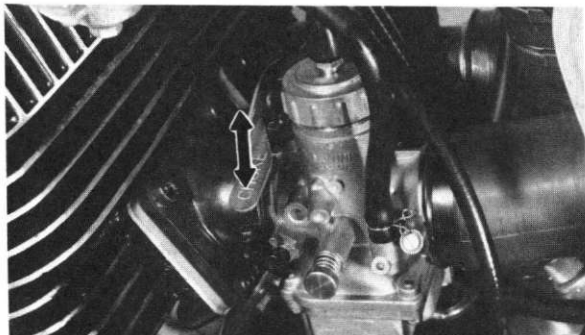

Starter lever (choke lever)

When cold the engine requires a richer fuel mixture for starting. A separate starter circuit, which is controlled by the starter lever, supplies this mixture.

Push the lever down to open the circuit (for starting) and pull it up to close the circuit.

Changements de vitesse

Les 6 rapports de la boîte de vitesses à prise constante sont idéalement échelonnés. Le changement de vitesse est commandé par le sélecteur à pédale situé du côté gauche du moteur.

Les positions du sélecteur de vitesse sont indiquées sur l'illustration.

Levier de starter

La mise en marche d'un moteur froid exige un mélange carburé riche. Ce mélange riche est fourni par un starter indépendant commandé par un levier. En abaissant ce levier, on actionne le starter pour la mise en marche. Pour couper le starter, relever le levier.

Schaltung

Das Untersetzungsverhältnis dieses 6-Gang Synchrongetriebes ist optimal abgestimmt, um bestes Leistungsvermögen bei allen Fahrbedingungen zu garantieren.

Das Einlegen der einzelnen Gänge erfolgt mittels Fußschalthebel, angebracht an der linken Seite des Motors.

Das Schaltmuster ist der Abbildung zu entnehmen.

Starterklappenhebel

Bei kaltem Motor bzw. bei Frostwetter ist ein fetteres Gemisch für das Starten des Motors erforderlich. Ein durch diesen Hebel betätigter Starterkreis liefert dieses Gemisch. Hebel nach unten drücken, um den Starterkreis (zum Anlassen des Motors) zu öffnen; zum Schließen des Starterkreises ist der Hebel wieder nach oben zu ziehen.



Steering lock

To lock the steering, turn the handle bars fully to the right, insert the key into the steering lock and turn the key about 1/8 counterclockwise; then push the key in and turn it about 1/8 clockwise. After checking if the lock is engaged, remove the key from the lock. To release the lock, reverse the above steps.

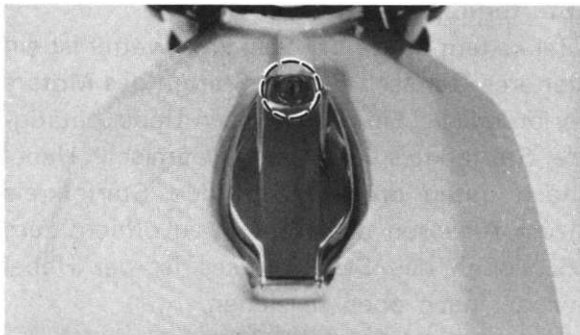

Fuel tank cap

The locking fuel tank cap can be removed as follows:

Insert the key, push down and turn clockwise about 1/8 turn, and the lock will be released now the fuel tank cap can be opened. The cap can be locked by merely pushing it into position.

Antivol

Pour verrouiller la direction, tourner complètement le guidon à droite, introduire la clé dans la serrure antivol, et la tourner d'à peu près 1/8 de tour vers la gauche; ensuite, pousser la clé, et la tourner d'à peu près 1/8 de tour vers la droite. Retirer la clé après s'être assuré de ce que le verrouillage est enclenché. Pour libérer l'antivol, procéder dans l'ordre inverse.

Bouchon de réservoir

Retirer le bouchon de réservoir de la façon suivante:

Introduire la clé, et la presser, puis la tourner d'à peu près 1/8 de tour vers la droite: le bouchon du réservoir est ainsi déverrouillé, et on peut l'ouvrir. Le bouchon se reverrouille de lui-même lorsqu'on le remet en place.

Lenkschloß

Um den Lenker zu verriegeln, Lenker bis zum Anschlag nach rechts drehen, Schlüssel in das Lenkschloß einstecken und den Schlüssel um ungefähr 1/8 Umdrehung im Gegenuhzeigersinn drehen; danach den Schlüssel kräftig hineindrücken und um ca. 1/8 Umdrehung im Uhrzeigersinn drehen. Prüfen, ob der Lenker verriegelt ist, und Schlüssel danach abziehen. Um den Lenker zu entriegeln, ist der obige Vorgang sinngemäß umzukehren.

Kraftstofftankverschluß

Der Kraftstofftankverschluß kann wie folgt abgenommen werden:

Schlüssel einstecken und niederdrücken, dann ungefähr 1/8 Umdrehung nach rechts drehen. Dadurch wird das Schloß entriegelt, und der Kraftstofftank kann geöffnet werden. Der Verschluß wird verriegelt, indem er einfach in seine Lage gedrückt wird.

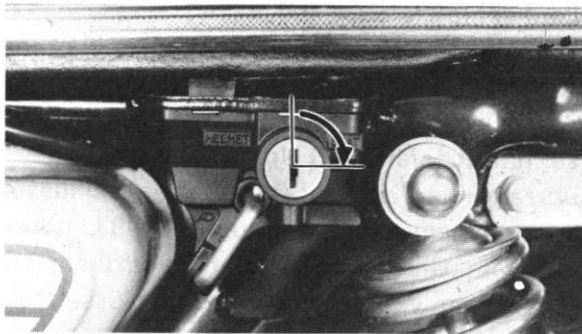

Seat lock

To open the seat lock, insert the key in the lock and turn it clockwise.

To lock the seat, replace the seat in the original position.

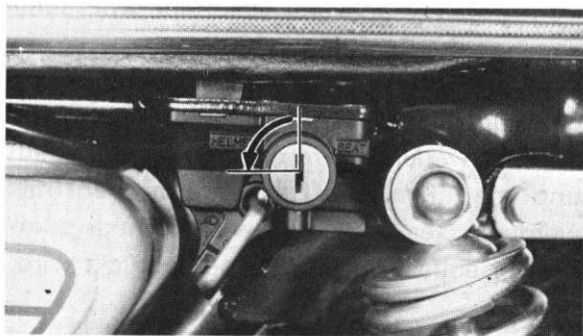

Helmet holder

To open the helmet holder, insert the key in the lock and turn it counterclockwise.

To lock the helmet holder, replace the holder in the original position.

Verrouillage de selle

Pour déverrouiller la selle, introduire la clé dans la serrure, et la tourner vers la droite.

La selle se reverrouille automatiquement lorsqu'on la replace en position normale.

Porte-casque

Pour ouvrir le porte-casque, introduire la clé dans la serrure, et la tourner vers la gauche.

Le porte-casque se reverrouille automatiquement lorsqu'on le replace dans sa position originale.

Sitzschloß

Um das Sitzschloß zu öffnen, Schlüssel in das Schloß einstecken und im Uhrzeigersinn drehen.

Um den Sitz wieder zu verriegeln, diesen in seine Ausgangsstellung zurückbringen.

Sturzhelmhalter

Um den Sturzhelmhalter zu öffnen, Schlüssel in das Schloß einstecken und im Gegenuhrzeigersinn drehen.

Sturzhelmhalter in seine Ausgangsstellung zurückbringen, um diesen wieder zu verriegeln.

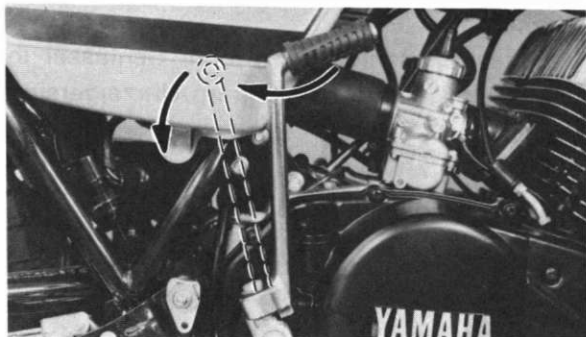

Kick starter

To start the engine, rotate the kick crank, push down lightly with foot until gears engage, and then kick with full strength. This model has the primary kick starter so the engine can be started in gear if the clutch is disengaged. As normal practices, however, shift to neutral before starting.

Kickstarter

Pour mettre le moteur en marche, déployer le kick, appuyer légèrement avec le pied pour engager les pignons, puis actionner le kick d'un vigoureux coup de talon. Ce modèle est muni d'un kickstarter primaire, de sorte qu'on peut démarrer sur n'importe quelle vitesse à condition de débrayer. Toutefois, normalement, on remettra les vitesses au point mort avant la mise en marche.

Kickstarter

Um den Motor anzulassen, den Kickstarterhebel durchtreten; zuerst langsam niederdrücken, bis das Kickstarterritzel einrastet, und danach schnell und kräftig durchtreten. Dieses Modell ist mit einem Primärkickstarter ausgerüstet, d.h. der Motor kann auch bei eingelegtem Gang angelassen werden, vorausgesetzt, daß die Kupplung ausgerückt wird. Normalerweise sollte jedoch in den Leerlauf geschaltet werden, bevor der Motor gestartet wird.

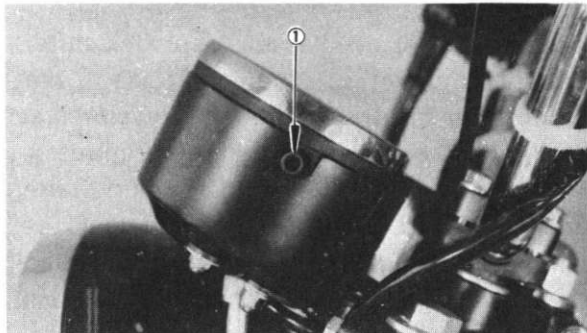

Speedometer

The odometer and trip odometer built into the speedometer. The trip odometer can be reset to "0" with the reset knob.

- 1. Tripmeter knob
- 1. Bouton de remise à zéro
- 1. Knopf für Tageskilometerzähler

Tachymètre

Le compteur kilométrique et le totalisateur journalier sont incorporés au tachymètre. Le totalisateur journalier est muni d'un bouton permettant de le remettre à zéro.

Geschwindigkeitsmesser

Der Geschwindigkeitsmesser ist mit Kilometer- und Tageskilometerzähler ausgerüstet. Der Tageskilometerzähler kann mittel Rückstellknopf auf Null (0) gestellt werden.

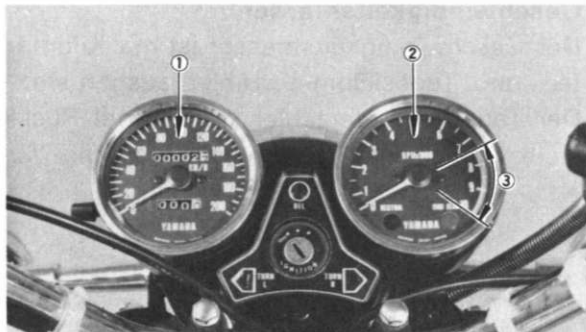

1. Speedometer
 2. Tachometer
 3. Red zone
-
1. Compteur de vitesse
 2. Compte-tours
 3. Zone rouge
-
1. Geschwindigkeitsmesser
 2. Drehzahlmesser
 3. Roter Bereich

Tachometer

The tachometer is provided so the rider can keep engine rpms within the ideal power range.

The tachometer can be used as follows:

To obtain maximum performance, run the engine up to the recommended rpm range in each gear.

In this range, the engine performs with maximum efficiency and minimum wear. Never operate the engine outside the recommended range.

Recommended rpm range:

3,000 ~ 6,000 r.p.m.

Do not operate in the red zone.

Red zone: 7,500 ~ 10,000 r.p.m.

Compte-tours

Le compte-tours permet au pilote de contrôler le régime de rotation du moteur et de le maintenir dans les limites optimales; on l'utilise comme suit:

Pour obtenir un rendement maximum, toujours accélérer au régime spécifié pour chaque rapport de vitesse. En conduisant de cette façon, on utilise au mieux les possibilités du moteur, tout en minimisant l'usure. Par conséquent, toujours maintenir les tours par minute du moteur dans les limites recommandées.

Limites de régime recommandées:

3.000 ~ 6.000 tr/mn

Eviter de conduire à un régime tel que l'aiguille du compte-tours pénètre dans le secteur rouge.

Secteur rouge: 7.500 ~ 10.000 tr/mn.

Drehzahlmesser

Unter Beachtung des Drehzahlmessers kann die Motordrehzahl immer im optimalen Bereich gehalten werden.

Der Drehzahlmesser ist wie folgt zu verwenden:

Um Höchstleistung sicherzustellen, den Motor immer bis zu der für jeden Gang empfohlenen Höchstdrehzahl beschleunigen.

Bei diesen Drehzahlen arbeitet der Motor mit höchstem Wirkungsgrad und kleinster Abnutzung. Niemals den Motor mit höheren als den empfohlenen Drehzahlen laufen lassen.

Empfohlener Drehzahlbereich:

3.000 ~ 6.000 U/min

Darauf achten, daß die Anzeigenadel niemals in den roten Bereich ausschlägt.

Roter Bereich: 7.500 ~ 10.000U/min

PREOPERATION CHECKS

Before using this motorcycle please check the following points:

Item	Routine	Page
Brakes	Check operation/brake fluid/brake pads/adjustment	112
Clutch	Check operation/lever adjustment	100 ~ 104
Fuel tank	Check gas level/top-up as required	38
Transmission	Check oil level/top-up as required	38
Drive chain	Check alignment/adjustment/lubrication	118 ~ 124
Wheels and tires	Check pressure/runout/spoke tightness/axle nuts/ wheel cracks, bends/tire wear	40
Lights/signals	Check headlight/tail-stoplight/flasher and other indicator lights	18, 130

NOTE: _____

Pre-operation checks should be made each time the machine is used. Such an inspection can be thoroughly accomplished in a very short time; and the added safety it assures is more than worth the time involved.

INSPECTION PRE-DEPART

Il est bon de vérifier les points suivants avant chaque utilisation de la motocyclette.

Désignation	Vérifications	Page
Freins	Vérifier le fonctionnement/liquide de frein/plaquettes/le réglage	113
Embrayage	Vérifier le fonctionnement/le réglage du levier	101 ~ 105
Réservoir d'essence	Vérifier le niveau d'essence/refaire le plein si nécessaire	39
Transmission	Vérifier le niveau d'huile/ajouter de l'huile si nécessaire	39
Chaîne de transmission	Vérifier l'alignement/la tension/le graissage	119 ~ 125
Roues et pneus	Vérifier la pression de gonflage/le voile/la tension des rayons/les écrous d'axes/feute des roues, courbe/Usure des roues	41
Eclairage/signalisation	Vérifier phare/feu AR et feu stop/clignoteur et autres lampes-témoins	19, 131

N.B.: _____

Ces contrôles doivent être effectués avant chaque utilisation de la machine. Une vérification complète ne demande que quelques minutes, et le surcroît de sécurité qu'elle procure fait plus que compenser ce minime contretemps.

PRÜFUNGEN VOR ANTRITT DER FAHRT

Vor Fahrtantritt sind die folgenden Punkte zu überprüfen:

Gegenstand	Prüfverfahren	seite
Bremsen	Wirkungsweise/Bremsflüssigkeit/Bremsbelagplatten/ Einstellung prüfen	113
Kupplung	Wirkungsweise/Hebeleinstellung prüfen	101 ~ 105
Benzintank	Kraftstoffstand prüfen, ggf. auffüllen	39
Getriebe	Ölstand prüfen; wenn erforderlich, auffüllen	39
Antriebskette	Ausrichtung/Einstellung/Schmierung prüfen	119 ~ 125
Räder und Reifen	Luftdruck/Schlag/Speichenspannung/Achsmuttern prüfen/ Radspalt, Krümmer/Reifenverschleiß	41
Leuchten	Scheinwerfer/Schluß/Bremslicht prüfen/Blinklicht und andere Anzeigeleuchten	19, 131

ANMERKUNG:

Diese Prüfungen sollten täglich vor Antritt der Fahrt durchgeführt werden. Es bedarf dafür nur einige Minuten; die zusätzliche Sicherheit ist mehr wert, als der geringe Zeitaufwand.

— MEMO —

Fuel

Make sure there is sufficient fuel in the tank.

Recommended gasoline: 90 octane

Fuel tank capacity: 16.5 lit

Engine oil

Make sure there is sufficient engine oil in the oil tank. Add oil as necessary.

Recommended oil:

See page 78, "Engine oil section"

Oil tank capacity:

1.8 lit

Transmission oil

Make sure the transmission oil is at the specified level. Add oil as necessary.

Recommended oil:

SAE 10W/30 type "SE" motor oil

Oil quantity:

1,500 \pm 50 c.c.

Essence

Vérifier s'il y a assez d'essence dans le réservoir.

Indice d'octane recommandé: 90

Capacité du réservoir d'essence: 16,5 lit

Huile moteur

Vérifier s'il y a assez d'huile moteur dans le réservoir d'huile. Ajouter de l'huile si nécessaire.

Huile recommandée:

Voir page 79 "Huile moteur"

Capacité du réservoir d'huile:

1,8 lit

Huile de transmission

Vérifier si l'huile de transmission est au niveau spécifié.

Ajouter de l'huile si nécessaire.

Huile recommandée:

Huile moteur SAE 10W/30 type "SE"

Quantité d'huile:

1.500 ±50 cm³

Kraftstoff

Immer darauf achten, daß sich genügend Kraftstoff im Kraftstofftank befindet.

Empfohlenes Benzin: 90 Oktan

Fassungsvermögen des Kraftstofftank: 16,5 lit

Motoröl

Immer darauf achten, daß sich genügend Motoröl im Öltank befindet. Wenn erforderlich, Öl auffüllen.

Empfohlenes Öl:

Siehe Abschnitt „Motoröl“ auf Seite 79

Fassungsvermögen des Öltanks:

1,8 lit

Getriebeöl

Darauf achten, daß Getriebeöl bis zum vorgeschriebenen Ölstand aufgefüllt ist. Wenn erforderlich, Öl nachfüllen.

Empfohlenes Öl:

Motoröl SAE 10W/30 Typ „SE“

Ölmenge:

1.500 ±50 cm³

Tires

Check the tire pressure and check the tires for wear.

Tire pressure

Front	1.8 kg/cm ²	Normal riding
Rear	2.0 kg/cm ²	
Front	2.0 kg/cm ²	High speed riding
Rear	2.3 kg/cm ²	

If a tire tread shows cresswise lines, it means that the tire is worn to its limit. Replace the tire.

CAUTION: _____

A great danger is apprehended from driving with a worn tire. When a tire tread begins to show lines, have your Yamaha dealer replace the tire immediately.

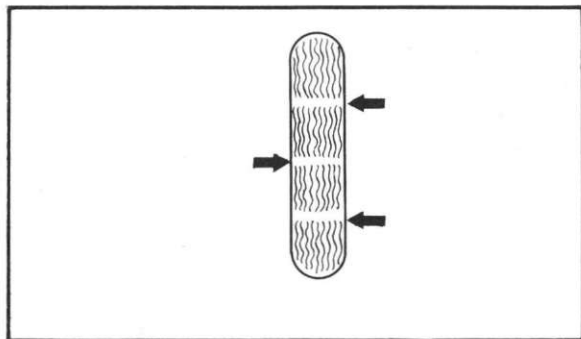

Pneus

Vérifier la pression de gonflage et l'état d'usure des pneus.

Pression de gonflage des pneus

AV	1,8 kg/cm ²	Utilisation normale
AR	2,0 kg/cm ²	
AV	2,0 kg/cm ²	Grande vitesse
AR	2,3 kg/cm ²	

Si des stries latérales deviennent visibles sur la bande roulement du pneu, cela veut dire qu'il a atteint sa limite d'utilisation et qu'il doit être remplacé.

ATTENTION: _____

Il est extrêmement dangereux de rouler avec des pneus usés. Lorsque les indications d'usure sont apparentes, faites remplacer immédiatement le pneu par votre concessionnaire Yamaha.

Reifen

Regelmäßig Reifendruck und Abnutzung der Reifen Prüfen.

Reifendruck

Vorderrad	1,8 kg/cm ²	Normalfahrt
Hinterrad	2,0 kg/cm ²	
Vorderrad	2,0 kg/cm ²	Hochgeschwindigkeitsfahrt
Hinterrad	2,3 kg/cm ²	

Falls am Reifenprofil querlaufende Linien erscheinen, ist der Reifen bis zur Verschleißgrenze abgenutzt und muß erneuert werden.

VORSICHT: _____

Fahren mit abgenutzten Reifen ist äußerst gefährlich. Sobald die Abnutzungsanzeigen am Reifenprofil erscheinen, lassen Sie den Reifen sofort von Ihrem YAMAHA Fachhändler erneuern.

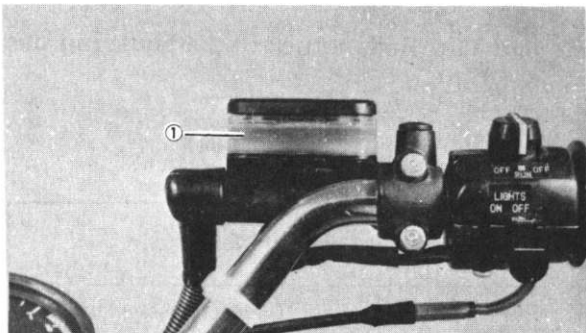

1. Low level 1. Niveau inférieur 1. Niedriges Niveau

Brake lever and brake pedal

Check for correct play in the brake lever and pedal and make sure they are working properly. Check the brakes at low speed shortly after starting out.

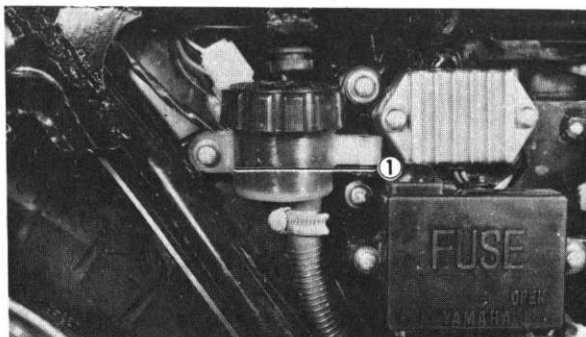

1. Low fluid level
1. Niveau de liquide inférieur
1. Niedriges Flüssigkeitsniveau

Check the brake fluid level

Add fluid if the fluid level is low.

Recommended brake fluids:

DOT #3 or #4

SAE 70R3

SAE J1703a ~ d

Levier et pédale de freins

Vérifier si les jeux du levier et de la pédale de freins sont corrects, et s'assurer de leur bon fonctionnement.

Essayer les freins à faible vitesse après avoir démarré.

Handbremshebel und Fußbremshebel

Wirkungsweise von Handbremshebel und Fußbremshebel prüfen; auf richtiges Spiel achten. Bremsen kurz nach dem Anfahren bei niedriger Geschwindigkeit prüfen.

Liquide de frein

Vérifier le niveau du liquide de frein, et en ajouter si le niveau est trop bas.

Liquide de frein recommandé:

DOT #3 ou #4

SAE 70R3

SAE J1703a ~ d

Bremsflüssigkeitsstand prüfen

Flüssigkeit nachfüllen, wenn der Flüssigkeitsstand niedrig ist.

Empfohlene Bremsflüssigkeit:

DOT #3 oder #4

SAE 70R3

SAE J1703a ~ d

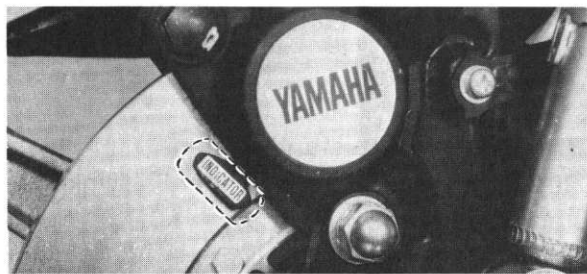
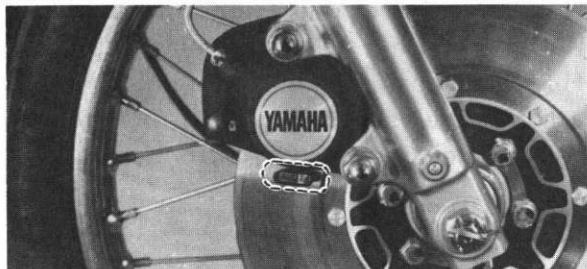

RD400(C)

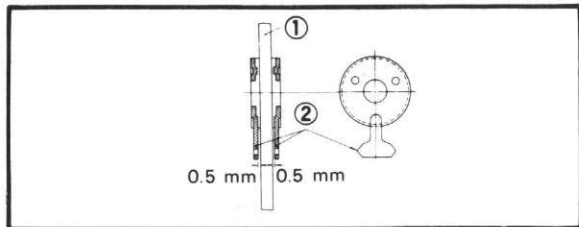

Checking the disc brake pads

For easy check of wear on the disc brake pads, a wear indicator is attached to each brake pad. This indicator permits a visual check without disassembling the pads.

To check, apply the brake, and measure the gap between the disc and the indicator.

If the gap measures less than 0.5 mm, have your Yamaha dealer replace the pads.

1. Brake disc
2. Indicator

1. Disque de frein
2. Repère d'usure

1. Bremsscheibe
2. Verschleißanzeige

Vérification des plaquettes de frein à disque

Pour faciliter la vérification des plaquettes du frein à disque, chaque plaquette porte un repère d'usure. Ce repère permet de se rendre compte du degré d'usure sans effectuer aucun démontage.

Pour vérifier, serrer le frein à disque, et mesurer l'intervalle entre le disque et le repère d'usure. Si cet intervalle est inférieur à 0,5 mm, demandez à votre concessionnaire Yamaha de remplacer les plaquettes.

Prüfung der Scheibenbremsen-Bremsbelagplatten

Um die Abnutzung der Bremsbelagplatten der Scheibenbremse einfach kontrollieren zu können, sind die Bremsbelagplatten mit einer Verschleißanzeige versehen. Diese Verschleißanzeigen ermöglichen eine Sichtprüfung, ohne daß die Scheibenbremse zerlegt werden muß. Bremse betätigen und den Abstand zwischen Bremsscheibe und Verschleißanzeige messen.

Falls der Abstand weniger als 0,5 mm beträgt, Bremsbelagplatten von Ihrem YAMAHA Fachhändler auswechseln lassen.

Brake fluid leakage

Apply the brake for a few minutes, and check to see if any brake fluid leaks out from pipe joints or the cylinder.

CAUTION: _____

If brake fluid leakage is found, ask your Yamaha dealer for immediate repairs, because great danger will be involved in this leakage.

Switches

Check the operation of the headlight switch, the flasher switch, stoplight switch, horn button, main switch, etc.

Fuite de liquide de frein

Freiner pendant quelques minutes, et examiner les raccords de la tuyauterie et les cylindres pour voir s'il n'y a pas de fuite de liquide de frein.

ATTENTION: _____

Si on constate une fuite de liquide de frein, faites immédiatement réparer le frein par votre concessionnaire Yamaha, parce que cette fuite présente un très grave danger.

Interrupteurs et contacteurs

Vérifier le fonctionnement de l'interrupteur du phare, du commutateur des clignoteurs, des contacteurs feu stop, du bouton d'avertisseur, du contacteur à clé, etc.

Flüssigkeitsaustritt der Bremse

Handbrems durchziehen und einige Minuten festhalten; prüfen, ob Bremsflüssigkeit an den Rohrverbindungen oder am Bremszylinder austritt.

VORSICHT: _____

Wenn Flüssigkeit des Bremssystems austritt, den Schaden sofort von Ihrem YAMAHA Fachhändler beheben lassen, da Fahren mit schadhafte Bremsen äußerst gefährlich ist.

Schalter

Wirkungsweise von Scheinwerferschalter, Blinklichtschalter, Bremslichtschalter, Signalhornknopf, Hauptschalter, usw. prüfen.

OPERATION

CAUTION: _____

Before riding this motorcycle, become thoroughly familiar with all operating controls and their function.

Consult your Yamaha dealer regarding any control or function you do not thoroughly understand.

Starting a cold engine

1. Turn the fuel petcock to "ON".
2. Turn the ignition key to the "I" position and turn the engine stop switch to the "RUN" position.
3. Operate the carburetor starter jet (choke) lever and completely close the throttle grip.
4. Kick the kick crank with full strength to start the engine.

UTILISATION

ATTENTION: _____

Il importe, avant d'utiliser cette motocyclette, de bien se familiariser avec toutes les commandes et leurs fonctions.

Ne manquez pas de demander conseil à votre concessionnaire Yamaha au cas où vous ne comprendriez pas parfaitement le fonctionnement de certaines commandes.

Mise en marche d'un moteur froid

1. Placer le levier du robinet d'arrivée d'essence sur "ON".
2. Tourner la clé de contact sur la position "I", et s'assurer de ce que le coupe-circuit de sécurité occupe la position "RUN".
3. Abaisser le levier du starter, et fermer complètement les gaz.
4. Mettre le moteur en marche en actionnant vigoureusement le kick.

BETRIEB

WARNUNG: _____

Vor Inbetriebnahme machen Sie sich bitte mit allen Bedienungselementen und deren Funktion vollständig vertraut.

Falls irgendwelche Fragen bezüglich dieser Bedienungselemente oder deren Funktion auftauchen sollten, wenden Sie sich bitte an Ihren YAMAHA Fachhändler.

Starten eines kalten Motors

1. Absperrhahn auf „ON“ drehen.
2. Zündschlüssel in Stellung „I“ und Motorabschalter auf „RUN“ drehen.
3. Vergaserstarthebel (Luftklappe) bedienen und Gasdrehgriff vollständig schließen.
4. Kickstarterhebel kräftig durchtreten, um den Motor zu starten.

5. After the engine starts, warm up for one or two minutes. Make sure the starter jet (choke) lever is returned to the original position before driving.

Starting a warm engine

1. Turn the fuel petcock to "ON".
2. Turn the ignition key to the #1 position and engine stop switch to "RUN".
3. Slightly open the throttle grip.
4. Kick the kick crank with full strength to start the engine.

NOTE: _____

Do not operate the starter jet (choke) lever when the engine is already warm.

5. Une fois le moteur mis en marche, le laisser chauffer une ou deux minutes. Ne pas manquer de relever le levier du starter avant de partir.

Mise en marche d'un moteur chaud

1. Placer le levier du robinet d'arrivée d'essence sur "ON".
2. Tourner la clé de contact sur la position I, et s'assurer de ce que le coupe-circuit de sécurité occupe la position "RUN".
3. Ouvrir légèrement les gaz.
4. Mettre le moteur en marche en actionnant vigoureusement le kick.

N.B.: _____

Ne pas employer le starter si le moteur est déjà chaud.

5. Nachdem der Motor angesprungen ist, diesen ein oder zwei Minuten warmlaufen lassen. Vor dem Losfahren ist sicherzustellen, daß der Starthebel (Luftklappe) wieder in seine Ausgangsstellung zurückgebracht wurde.

Starten eines warmen Motors

1. Absperrhahn auf „ON“ drehen.
2. Zündschlüssel in Stellung 1 und Motorabschalter auf „RUN“ drehen.
3. Gasdrehgriff ein wenig öffnen.
4. Kickstarterhebel kräftig durchtreten, um den Motor zu starten.

ANMERKUNG: _____
Startdüsenhebel (Luftklappe) nicht betätigen, wenn der Motor bereits warm ist.

CAUTION: _____
See "Break-in Section" prior to operating
engine for the first time.

Warming up

To get maximum engine life, always "warm-up" the engine before starting off. Never accelerate hard with a cold engine ! To see whether or not the engine is warm, see if it responds to throttle normally with the starter jet (choke) turned off.

ATTENTION: _____

Avant toute utilisation de la machine, lire attentivement la section "Rodage".

Réchauffage

Pour assurer la longévité du moteur, il faut toujours le laisser chauffer pendant un certain temps avant de partir.

Surtout ne jamais démarrer en trombe avec un moteur froid!

Le moteur est suffisamment réchauffé lorsqu'il répond normalement à l'accélérateur après la mise hors circuit du starter.

ACHTUNG: _____

Siehe Ausführungen über „Einfahren“, bevor der Motor erstmalig betrieben wird.

Warmlaufen des Motors

Um die größtmögliche Lebensdauer des Motors zu erzielen, ist der Motor vor dem Losfahren stets warmlaufen zu lassen.

Man beschleunige niemals stark, solange der Motor kalt ist.

Um festzustellen, ob der Motor bereits warm ist, prüfe man bei Startdüse (Luftklappe) in Normalstellung, ob dieser auf Gasgeben normal anspricht.



Ⓝ Neutral Ⓝ Point-mort Ⓝ Leerlauf

Shifting and acceleration

This model has a 6-speed transmission. The transmission allows you to control the amount of power you have available at a given speed or starting accelerating, climbing hills, etc. The use of the change pedal is shown in the illustration. To shift into NEUTRAL, repeatedly depress the change pedal to the end of its travel (you will feel a stop when you are in first gear.), then raise it slightly.

Changements de vitesse et accélération

Ce modèle est équipé d'une boîte de vitesses à 6 rapports.

La boîte de vitesses permet d'utiliser au maximum la puissance du moteur à une vitesse donnée et dans les diverses conditions de marche: démarrage, accélération, montée des côtes, etc.

Les positions du sélecteur de vitesse sont indiquées sur l'illustration. Pour passer au POINT MORT, appuyer de façon répétée sur la pédale du sélecteur, jusqu'à ce qu'elle arrive au bas de sa course (lorsqu'on sent une résistance, on est en première). Ensuite, relever légèrement la pédale.

Gangschalten und Beschleunigen

Dieses Modell hat ein 6 Ganggetriebe. Das Getriebe ermöglicht es, die bei einer gegebenen Drehzahl vorhandene Kraft, den Erfordernissen, wie Anfahren, Beschleunigen, Bergauffahren usw. anzupassen. Die Benutzung des Gangschalthebels ist in der Abbildung dargestellt. Um in den LEERLAUF zu schalten, ist der Gangschalthebel wiederholt bis zum Ende seines Weges niederzudrücken (im ersten Gang wird ein Anschlag fühlbar), dann diesen leicht hochziehen.

To start out and accelerate, proceed as follows:

1. Pull the clutch lever to disengage the clutch.
2. Shift into FIRST gear.
3. Open the throttle gradually, and at the same time, release the clutch lever slowly.
4. At 15 to 20 km, close the throttle, and at the same time, pull in the clutch lever quickly.
5. Shift into SECOND, be careful not to shift into neutral.
6. Open the throttle part way and gradually release the clutch lever.
7. To accelerate or decelerate, use the same procedure to shift into next higher or next lower gear.

Pour démarrer et accélérer, procéder comme suit:

1. Débrayer en pressant le levier d'embrayage.
2. Engager la PREMIERE vitesse.
3. Ouvrir progressivement les gaz et, simultanément, relâcher lentement le levier d'embrayage.
4. Lorsqu'on a atteint une vitesse de 15 à 20 km/h, fermer les gaz et, simultanément, débrayer rapidement.
5. Engager la SECONDE. Relever suffisamment le sélecteur, sinon on se trouvera au point mort.
6. Ouvrir légèrement les gaz et embrayer doucement.
7. Procéder de même pour continuer à accélérer en montant les rapports suivants, ou pour ralentir en rétrogradant les rapports.

Das Anfahren und Beschleunigen geschieht folgendermaßen:

1. Kupplungshebel anziehen, um auszukuppeln.
2. Getriebe in den ERSTEN Gang schalten.
3. Allmählich Gas geben und gleichzeitig Kupplungshebel langsam loslassen.
4. Bei 15 bis 20 km/h Gasdrehgriff schließen und gleichzeitig Kupplungshebel schnell anziehen.
5. Nun in den ZWEITEN Gang schalten; dabei darauf achten, daß nicht in den Leerlauf geschaltet wird.
6. Gasdrehgriff teilweise öffnen und Kupplungshebel allmählich loslassen.
7. Zur Erhöhung oder Verringerung der Geschwindigkeit ist dasselbe verfahren anzuwenden, um in den nächsthöheren oder nächstniederen Gang zu schalten.

8. Use the transmission to keep engine speed in its ideal r.p.m. range.

Ideal r.p.m. range: 3,000 ~ 6,000

8. Changer de vitesse chaque fois que c'est nécessaire, de telle sorte que le moteur tourne toujours à son régime optimal.

Régime de rotation optimal:
3.000 ~ 6.000 tr/mn

8. Man benutze das Getriebe, um die Motordrehzahl in ihrem günstigsten Bereich zu halten.

Günstigster Drehzahlbereich des Motors: 3.000 bis 6.000 U/min

Cruising

A frequently asked question is "What r.p.m. should I cruise at?". The BREAK-IN section provides limitations when the motorcycle is new, but once the engine has been broken in, then we suggest that you follow these guide lines. For sustained load and throttle conditions, such as those encountered on open highways, cruise at $3/4$ throttle or at $3/4$ of the r.p.m. "red line", whichever comes first. Always bear in mind, though, the maximum allowable speed limit for the area through which you are riding. This is a recommendation, not a "hard and fast" rule. Any modification or personalization of the running gear could possibly change the operating range most comfortable and most efficient for the engine.

Régime de croisière

On pose souvent la question suivante: “Quels sont les tours par minute à adopter comme régime de croisière?”. La section RODAGE vous indique les limites à respecter pour une motocyclette neuve. Une fois le moteur rodé, on peut s’inspirer de la suggestion suivante: dans des conditions de charge et de vitesse soutenues, par exemple sur une autoroute, conduire aux 3/4 d’ouverture des gaz, ou bien aux 3/4 de l’échelle de régimes précédant le secteur rouge du compte-tours, suivant la situation qui se présente la première. Ceci n’est qu’un conseil, et non pas une règle absolue. N’oubliez surtout pas de respecter la limite de vitesse imposée dans la zone traversée. Dans certains cas, une modification ou “personnalisation” de la démultiplication peut influencer favorablement la marche du moteur dans les conditions rencontrées.

Reisegeschwindigkeit

Eine oft gestellte Frage ist: „Mit welcher Motordrehzahl sollte man normalerweise fahren?“ Für das neue Motorrad gelten die im Abschnitt EINFahrZEIT genannten Beschränkungen; sobald jedoch der Motor eingefahren ist, empfehlen wir, die folgenden Richtlinien zu beachten. Bei gleichbleibenden Belastungs- und Geschwindigkeitsbedingungen, wie sie zum Beispiel auf der Autobahn auftreten, ist Fahren mit 3/4 geöffnetem Gas oder mit einer Drehzahl, die bei 3/4 vor dem roten Bereich liegt, je nachdem, welche Bedingung zuerst eintritt. Dabei sollten stets die für die jeweiligen Gebiete bestehenden Geschwindigkeitsbeschränkungen beachtet werden. Das ist keine Vorschrift, sondern lediglich eine Empfehlung unsererseits. Eine Änderung der Antriebseinheit oder Anpassung an den Fahrer, kann möglicherweise den Betriebsbereich des Motors günstig beeinflussen.

Engine break-in

There is never a more important period, in the life of your motorcycle, than the period between zero and 1,000 km. For this the first 1,000 km the various parts in the engine are wearing in the softening material. Because the engine is brand new, you must not put an excessive load on it for the first several hours of running. During the first 1,000 km the various parts in the engine wear and polish themselves to the correct operating clearances. During this period prolonged full throttle operation, or any condition which might result in excessive heat of cylinder, must be avoided. However, momentary full throttle operation, under load (2 ~ 3 seconds maximum), does not harm the engine.

Rodage

La période la plus importante de la vie de votre machine est celle qui s'étend de zéro à 1.000 km. C'est pourquoi nous vous prions de lire attentivement ce qui suit. Un moteur neuf doit être ménagé à l'extrême pendant les premières heures d'utilisation. En effet, les jeux de marche corrects ne sont atteints qu'après avoir parcouru environ 1.000 km, pendant lesquels les organes mobiles du moteur s'usent et se polissent mutuellement. Pendant cette période, éviter de conduire à pleins gaz de façon prolongée, et éviter tout excès susceptible de provoquer la surchauffe du moteur. Toutefois, il n'est pas mauvais pour le moteur d'accélérer à fond en charge pendant de brefs instants (2-3 secondes au maximum).

Einfahrzeit

Die wichtigste Zeitspanne in der Lebensdauer Ihres Motorrades ist die zwischen null und 1.000 km. Aus diesem Grund ist es ratsam, die folgenden Ausführungen sorgfältig zu lesen. Der nagelneue Motor darf während der ersten Betriebsstunden keiner übermäßigen Belastung ausgesetzt werden.

Die verschiedenen Bauteile des Motors laufen während der ersten 1.000 km durch Abrieb- und Poliervorgänge auf das richtige Betriebsspiel ein. In dieser Zeit müssen längeres Vollgasfahren oder andere Bedingungen, die zu erhöhter Zylindertemperatur führen, vermieden werden. Kurzzeitiges Vollgasfahren (höchstens 2 bis 3 Sekunden) schadet dem Motor jedoch nicht.

Each full throttle acceleration sequence should be followed with a substantial rest period for the engine by cruising at lower r.p.m.'s so the engine can rid itself of the temporary build up of heat.

If any abnormality is noticed during this period, ask your Yamaha dealer to check.

1. 0 ~ 500 km:

Avoid operation above 4,000 r.p.m.
Allow a cooling off period of 5 to 10 minutes after every hour of operation.
Vary the speed of the motorcycle from time to time. Do not operate it at one, set throttle position.

Chaque accélération doit être suivie d'une période substantielle de marche modérée, pendant laquelle le moteur a le temps de se débarrasser de l'excès de chaleur momentané.

Si vous constatez la moindre anomalie pendant la période de rodage, demandez à votre concessionnaire Yamaha de vérifier la machine.

1. 0 ~ 500 km:

Eviter de faire tourner le moteur à plus de 4.000 tr/mn, et le laisser refroidir 5 à 10 minutes toutes les heures de marche. Faire varier la vitesse de la moto de temps à autre: éviter d'utiliser constamment la même ouverture de gaz.

Jeder Beschleunigungsfolge bei Vollgas muß eine ausreichende Abkühlzeit folgen, bei der mit niedriger Drehzahl gefahren wird, so daß der Motor die zeitweilig gespeicherte Wärme abführen kann.

Wenn während dieser Zeitspanne irgendwelche Unregelmäßigkeiten festgestellt werden, wende man sich zur Überprüfung an den Yamaha-Händler,

1. 0 bis 500 km:

Betrieb bei Drehzahlen über 4.000 U/min vermeiden.

Nach jeweils einer Stunde Fahrt ist eine Abkühlzeit von fünf bis zehn Minuten einzulegen. Von Zeit zu Zeit ist die Geschwindigkeit des Motorrades zu verändern. Es ist nicht dauernd mit gleicher Gaseinstellung zu fahren.

2. 500 ~ 1,000 km:
Avoid prolonged operation above 5,000 r.p.m. Allow the motorcycle to rev freely through the gears but do not use full throttle at any time.
3. 1,000 km and beyond:
Avoid prolonged full throttle operation. Avoid engine speeds in excess of 7,000 r.p.m. Vary speeds occasionally.

2. 500 ~ 1.000 km:

Eviter de faire tourner le moteur à plus de 5.000 tr/mn de façon prolongée. On peut utiliser librement tous les rapports de la boîte de vitesses à condition de ne jamais accélérer à fond.

3. 1.000 km et au-delà:

Eviter d'accélérer à fond de façon prolongée. Ne pas adopter un régime de croisière supérieur à 7.000 tr/mn. Faire varier la vitesse de temps à autre.

2. 500 bis 1.000 km:

Längerer Betrieb bei Drehzahlen über 5.000 U/min vermeiden. Die Motordrehzahl kann in den Gängen frei verändert werden, jedoch ist nicht mit Vollgas zu fahren.

3. Über 1.000 km:

Längeres Vollgasfahren vermeiden. Reisegeschwindigkeiten mit Motordrehzahlen über 7.000 U/min vermeiden. Geschwindigkeit gelegentlich verändern.

Parking

When parking, stop the engine and remove the ignition key. Make it a habit to turn the fuel petcock to "STOP" whenever stopping the engine.

NOTE: _____
Select a parking place where the motorcycle is not apt to fall.

Stationnement

Lorsqu'on parque la moto, arrêter le moteur et retirer la clé de contact. Prendre l'habitude de fermer chaque fois le robinet d'arrivée d'essence (position "STOP").

N.B.: _____

Toujours parquer la machine dans un endroit où elle ne risque pas de tomber.

Parken

Wenn geparkt wird, ist der Motor abzuschalten und der Zündschlüssel abzuziehen. Man mache es sich zur Gewohnheit, den Absperhahn jedesmal auf „STOP“ zu drehen, wenn der Motor abgeschaltet wird.

ANMERKUNG: _____

Der Parkplatz ist so auszuwählen, daß das Motorrad nicht umfallen kann.



PERIODIC MAINTENANCE AND MINOR REPAIR

TOOL KIT

The tools provided in the owner's tool kit are sufficient for periodic maintenance and minor repair purpose, except that a torque wrench is also necessary to properly tighten nuts and bolts.

PERIODIC MAINTENANCE

The most important points of motorcycle inspection, adjustment and lubrication are explained hereafter; if the owner is not familiar with motorcycle service, this work should be done by a Yamaha dealer.

ENTRETIEN PERIODIQUE ET PETITES REPARATIONS

TROUSSE D'OUTILS

Les outils prévus dans la trousse individuelle suffisent pour l'entretien périodique et les petites réparations. Toutefois, une clé dynamométrique est nécessaire pour serrer la boulonnerie aux couples corrects.

ENTRETIEN PERIODIQUE

Les points les plus importants concernant la vérification, le réglage et le graissage de la motocyclette sont exposés ci-après. Si vous ne vous sentez pas capable d'effectuer ces travaux vous-même, confiez-les à un concessionnaire Yamaha.

REGELMÄSSIGE WARTUNG UND KLEINE INSTANDSETZUNGEN

WERKZEUGSATZ

Die im Werkzeugsatz vorhandenen Werkzeuge reichen für die regelmäßige Wartung und kleine Instandsetzungen aus. Darüberhinaus ist ein Drehmomentschlüssel erforderlich, um die Muttern und Schrauben mit dem richtigen Drehmoment anziehen zu können.

REGELMÄSSIGE WARTUNG

Nachstehend sind die wichtigsten Punkte über die Prüfung, Einstellung und Schmierung des Motorrades erläutert. Falls dem Eigentümer diese Wartungsarbeiten nicht geläufig sind, so sollten diese in einer Yamaha-Vertragswerkstatt ausgeführt werden.

LUBRICATION INTERVALS

Item	Remarks	Type	Initial			Thereafter every	
			500 km	1,500 km	3,000 km	3,000 km	6,000 km
* Transmission oil	Replace/Warm engine before draining	SAE 10W-30 Type "SE" motor oil	○	Check	○	○	
* Control & Meter cables	All—Apply thoroughly.	SAE 10W-30 motor oil		○	○	○	
Throttle grip & housing	Apply lightly.	Lithium soap base (white) grease	○		○	○	
* Hydraulic brake fluid reserve (Disc brake)	Use new fluid only—yearly or:	Dot #3 or #4	Check	Check	Check	Check	○
Brake pedal shaft	Apply lightly.	Lithium soap base (white) grease		○	○	○	
Brake cam shaft	Apply lightly.	Lithium soap base (white) grease		○	○	○	
Front forks	Drain completely—Check specifications	SAE 10W-30, Type "SE" motor oil	○		○		○
Steering ball & ball races	Inspect thoroughly—Medium pack	Medium-weight wheel bearing grease			○		○
Speedometer gear housing	Inspect thoroughly—Medium pack	Lithium soap base (white) grease		○	○		
Rear arm pivot shaft	Zinc—Apply until shows	Lube grease			○		○
Wheel bearings	Do not over-pack.	Medium-weight wheel bearing grease			○		○
* Drive chain	Clean and lube.	SAE 10W-30, Type "SE" motor oil	○	○	○	○	
Stand shaft pivot(s)	Apply lightly.	Lithium soap base (white) grease					○
Point cam lubrication wick	Apply very lightly.	Light-weight machine oil		○		○	

* indicates pre-operational check items.

INTERVALLES DE LUBRIFICATION PERIODIQUE

Désignation	Remarques	Type	Initialement			Ensuite, tous les	
			500 km	1.500 km	3.000 km	3.000 km	6.000 km
*Huile de transmission	Vidanger/Réchauffer le moteur avant la vidange	Huile moteur SAE 10W/30, type "SE"	○	Vérifier	○	○	
*Câbles des commandes et compteurs	Graisser complètement	Huile moteur SAE 10W-30		○	○	○	
Poignée des gaz et boîtier	Graisser légèrement	Graisse (blanche) à base de savon au lithium	○		○	○	
*Réservoir de liquide de frein hydraulique (frein à disque)	Rétablir le niveau avec du liquide de frein fais, une fois l'an ou ...	Dot No. 3 ou No. 4	Vérifier	Vérifier	Vérifier	Vérifier	○
Axe de pédale de frein	Graisser légèrement	Graisse (blanche) à base de savon au lithium		○	○	○	
Axe de came de frein	Graisser légèrement	Graisse (blanche) à base de savon au lithium		○	○	○	
Fourche avant	Vidanger à fond - Voir spécifications	Huile moteur SAE 10W-30, Type "SE"	○		○		○
Billes et cuvettes des roulements de direction	Vérifier soigneusement/Garnir modérément de graisse	Graisse à roulements de consistance moyenne			○		○
Prise du tachymètre	Vérifier soigneusement/Garnir modérément de graisse	Graisse (blanche) à base de savon au lithium			○		
Axe des bras oscillants arrière	Graisser sous pression jusqu'à saturation	Graisse courante			○		○
Roulements de roues	Ne pas y mettre trop de graisse	Graisse à roulements de consistance moyenne			○		○
*Chaîne de transmission	Nettoyer et graisser	Huile moteur SAE 10W-30, Type "SE"	○	○	○	○	
Axe(s) de béquille-support	Graisser légèrement	Graisse (blanche) à base de savon au lithium					○
Feutre de graissage de came de rupteur	Graisser très parcimonieusement	Huile à mécanisme légère		○		○	

* désigne les points à vérifier avant chaque voyage.

REGELMÄSSIGE SCHMIERUNG

Gegenstand	Bemerkungen	Typ	Erstmalig			Danach alle	
			500	1.500	3.000	3.000	6.000
*Getriebeöl	Ölwechsel/Motor vor dem Ölablassen warmlaufen lassen	Motorenöl SAE 10W/30 Typ „SE“	○	Prüfung	○	○	
*Bedienungsseile und Meßrätewellen	Überall gründlich auftragen	Motorenöl SAE 10W-30		○	○	○	
Gasdrehgriff	Leicht schmieren	Lithiumfett (weißes)	○		○	○	
*Ausgleichsbehälter für Bremsflüssigkeit (Scheibenbremse)	Nur neue Bremsflüssigkeit verwenden—jährlich oder ...	Dot Nr. 3 oder Nr. 4	Prüfung	Prüfung	Prüfung	Prüfung	○
Fußbremshebelbolzen	Leicht schmieren	Lithiumfett (weißes)		○	○	○	
Bremsnocke	Leicht schmieren	Lithiumfett (weißes)		○	○	○	
Vorderradgabel	Vollständig ablassen—Daten prüfen	Motorenöl SAE 10W-30, Typ „SE“	○		○		○
Lenkungslagerkugeln und Kugellaufringe	Gründlich prüfen/Mäßig schmieren	Mittelzähflüssiges Radlagerschmierfett			○		○
Geschwindigkeitsmesserantrieb	Gründlich prüfen/Mäßig schmieren	Lithiumfett (weißes)		○	○		
Drehzapfen der Hinterradschwinge	Mit Fettpresse schmieren bis Schmierfett austritt	Schmierfett			○		○
Radlager	Nicht übermäßig füllen	Mittelzähflüssiges Radlagerschmierfett			○		○
*Antriebskette	Reinigen und einölen	Motorenöl SAE 10W-30, Typ „SE“	○	○	○	○	
Ständerdrehzapfen	Leicht schmieren	Lithiumfett (weißes)					○
Unterbrechnerockenschmierdocht	Sehr leicht ölen	Dünnflüssiges Maschinenöl		○		○	

* Prüfung vor Antritt der Fahrt.

PERIODIC MAINTENANCE INTERVALS

Item	Remarks	Initial			Thereafter every	
		500 km	1,500 km	3,000 km	3,000 km	6,000 km
Cylinder head/Exhaust pipe	Decarbonize		○	○		○
*Clutch	Check/Adjust	○	○	○	○	
Carburetor(s)	Check operation/Synchronization/Fittings		○	○	○	
Carburetor(s)	Clean/Repair/Refit/Adjust		○	○		○
Autolube Pump (2%)	Check/Adjust/Air Bleeding	○	○	○	○	
Air cleaner	Clean/Replace		○	○	○	
Fuel cock(s)	Clean			○		○
*Drive chain	Tension/Alignment	○	○	○	○	○
*Wheels & Tires	Pressure/Spoke tension/Runout	○	○	○		
*Suspension system	Check/Adjust/Tighten	○	○	○	○	
*Brake system	Check/Adjust/Repair	○	○	○	○	
Silencer	Clean/Replace		○		○	
Ignition	Adjust/Clean	○	○	○	○	
Spark plug(s)	Inspect/Clean/Replace	○	○	○	○	
*Battery	Top-off/Check specific gravity (every 1,000 km), Check breather pipe	○	○	○	○	
*Lights & signals	Check operation/Adjust	○	○	○	○	
*Fittings & fasteners	Tighten before each trip and/or	○	○	○	○	

* indicates pre-operational check item.

INTERVALLES D'ENTRETIEN

Désignation	Remarques	Initialement			Ensuite, tous les	
		500 km	1.500 km	3.000 km	3.000 km	6.000 km
Culasse/Tuyau d'échappement	Décalaminer		○	○		○
*Embrayage	Vérifier/Régler	○	○	○	○	
Carburateur(s)	Vérifier fonctionnement/Synchronisation/Fixation		○	○	○	
Carburateur(s)	Nettoyer/Reparer/Remonter/Régler		○	○		○
Pumpe Autolube (2-temps)	Vérifier/Régler/Purger	○	○	○	○	
Filtre à air	Nettoyer/Remplacer			○	○	
Robinet(s) d'essence	Nettoyer			○		○
*Chaîne de transmission	Tension/Alignement	○	○	○	○	○
*Roues et pneus	Pression de gonflage/Tension des rayons/Voile	○	○	○		
*Suspension	Vérifier/Régler/Resserrer	○	○	○	○	
*Freins	Vérifier/Régler/Réparer	○	○	○	○	
Silencieux	Nettoyer/Remplacer		○		○	
Allumage	Régler/Nettoyer	○	○	○	○	
Bougie(s)	Examiner/Nettoyer/Remplacer	○	○	○	○	
*Batterie	Rétablir le niveau/Mesurer la densité (tous les 1.000 km), vérifier le tuyau d'aération	○	○	○	○	
*Eclairage et signalisation	Vérifier le fonctionnement/Régler	○	○	○	○	
*Boulonnerie	Resserrer avant chaque voyage et/ou	○	○	○	○	

* désigne les points à vérifier avant chaque voyage.

REGELMÄSSIGE WARTUNG

Gegenstand	Bemerkungen	Erstmäßig			Danach alle	
		500 km	1.500 km	3.000 km	3.000 km	6.000 km
Zylinderkopf/ Auspuffrohr	Ölkohle entfernen		○	○		○
* Kupplung	Prüfen/Einstellen	○	○	○	○	
Vergaser	Wirkungsweise/Synchronisierung/Anschlüsse prüfen		○	○	○	
Vergaser	Reinigen/Instandsetzen/Anbringen/Einstellen		○	○		○
Autolube-Pumpe (Zweitakter)	Prüfen/Einstellen/Entlüften	○	○	○	○	
Luftfilter	Reinigen/Erneuern			○	○	
Kraftstoff-Absperrhähne	Reinigen			○		○
* Antriebskette	Spannung/Ausrichtung	○	○	○	○	○
* Räder und Reifen	Luftdruck/Speicherspannung/Rundlauf	○	○	○		
* Aufhängung	Prüfen/Einstellen/Festziehen	○	○	○	○	
Bremseinrichtung	Prüfen/Einstellen/Instandsetzen	○	○	○	○	
Auspufftopf	Reinigen/Ersetzen		○		○	
Zündeinrichtung	Einstellen/Reinigen	○	○	○	○	
Zündkerze(n)	Prüfen/Reinigen/Erneuern	○	○	○	○	
* Batterie	Auffüllen/Dichte prüfen (alle 1.000 km), Entlüftungsrohr prüfen	○	○	○	○	
* Beleuchtungs- und Anzeigeeinrichtung	Wirkungsweise prüfen/Einstellen	○	○	○	○	
* Befestigungselemente	Vor jeder Fahrt festziehen und/oder	○	○	○	○	

* Prüfung vor Antritt der Fahrt.

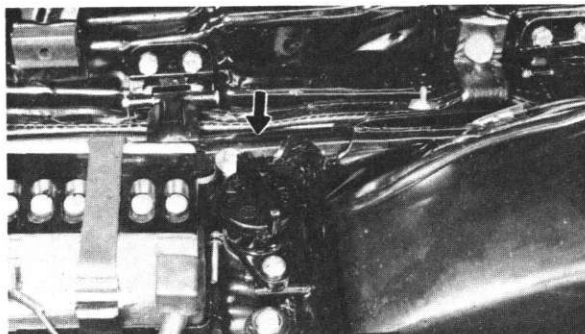

Engine oil

Use the engine oils in the following list.

Temperature	Recommended oil	Remarks
20°C or more	SAE 20W/40 SAE 10W/40	Be sure to use air-cooled 2-stroke engine oil or detergent SE type automobile engine oil. This oil should only be used as an emergency measure when 2-stroke engine oil is not available.
20°C ~ -10°C	SAE 10W/40 SAE 10W/30	
-10°C or less	SAE 10W/30 SAE 5W/30	

NOTE: _____
 Oil viscosity increases in very cold weather and oil does not circulate as well. In such areas, consult your Yamaha dealer.

Huile moteur

Utiliser les huiles moteur indiquées à la liste suivante.

Température	Lubrifiant recommandé	Instructions
20°C ou plus	SAE 20W/40 SAE 10W/40	Prendre soin d'utiliser de l'huile pour moteur 2 temps à refroidissement à air ou une huile détergente pour automobile du type SE. Cette huile ne doit être utilisée qu'en cas d'urgence lorsqu'il est impossible de se procurer d'huile moteur pour deux temps.
20°C ~ -10°C	SAE 10W/40 SAE 10W/30	
-10°C ou moins	SAE 10W/30 SAE 5W/30	

N.B.:

La viscosité de l'huile par temps très froid augmente et l'huile baigne irrégulièrement dans le moteur. Consultez le distributeur Yamaha de ces pays.

Motorenöl

Das Motorenöl ist nach folgender Liste auszuwählen.

Temperatur	Empfohlenes Schmiermittel	Bemerkungen
20°C oder mehr	SAE 20W/40 SAE 10W/40	Man verwende nur Zweitaktmotorenöl zur ausgekühlte Motoren oder Motorenöl Typ „SE“ mit Detergentwirkung für Kraftfahrzeugmotoren. Diese Ölsorte sollte nur in Notfällen verwendet werden, wenn kein Zweitakt-Motoröl zur Verfügung steht.
20°C ~ -10°C	SAE 10W/40 SAE 10W/30	
-10°C oder weniger	SAE 10W/30 SAE 5W/30	

ANMERKUNG:

Die Ölviskosität nimmt bei kaltem Wetter zu, d.h. das Öl wird dickflüssig und kann nicht richtig zirkulieren. In solchen Fahrgebieten wenden Sie sich bitte an Ihren Yamaha Fachhändler.

Transmission oil

The only servicing for you to do is to check and fill the transmission lubricating oil. The transmission dip stick is located right above the kickstarter. To check the level, warm the engine up for several minutes, screw the dip stick completely out and then just rest the stick in the hole.

NOTE: _____

When checking transmission oil level with the dip stick, let the unscrewed dip stick just rest on the case threads. Also, be sure the machine is positioned straight up and on both wheels.

Recommended oil:

SAE 10W/30 motor oil, type "SE" 1,500
c.c.

Huile de transmission

En ce qui concerne l'huile de transmission, le propriétaire de la machine se contentera de vérifier le niveau et de le rétablir si nécessaire. La jauge de niveau de la transmission se trouve juste au-dessus du kick. Pour vérifier le niveau, réchauffer le moteur pendant quelques minutes, dévisser la jauge, et la reposer sur le trou fileté.

N.B.: _____

Pour vérifier le niveau d'huile de la transmission, la jauge dévissée doit simplement reposer sur le trou fileté du carter. La machine doit être horizontale et reposer sur ses deux roues.

Huile recommandée:

Huile moteur SAE 10W/30 type "SE" 1.500
cm³

Getriebeöl

Die einzige Wartungsarbeit besteht darin, den Getriebeölstand zu prüfen und gegebenenfalls Getriebeöl nachzufüllen. Der Tauchstab ist über dem Kickstarter angebracht. Um den Ölstand zu prüfen, Motor einige Minuten warmlaufen lassen, Tauchstab heraus-schrauben und auf den Stützen aufsetzen (nicht einschrauben).

ANMERKUNG: _____

Zum Prüfen des Getriebeölstandes mit dem Tauchstab, diesen herausschrauben und nur auf den Stützen (Gewinde) aufsetzen. Die Maschine dazu auf ebenen Boden auf beiden Rädern abstellen.

Empfohlenes Getriebeöl:

SAE 10W/30 Motoröl Typ „SE“ 1.500
cm³

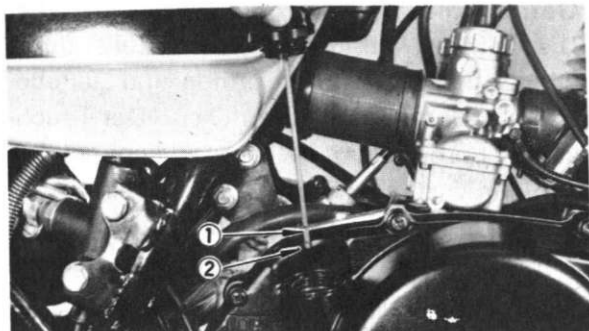

1. Maximum
2. Minimum

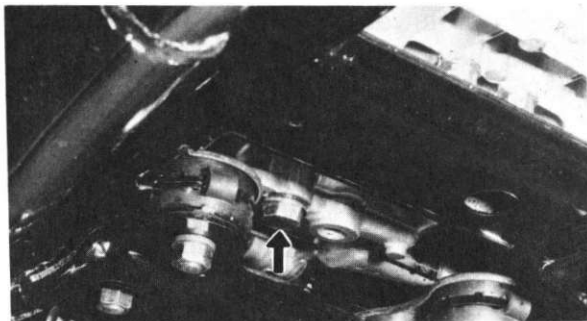

1. Drain plug
1. Bouchon de vidange
1. Ablasschraube

The dip stick has a Minimum and a Maximum mark, and the oil level should be between the two. If the level is lower, then add sufficient oil to raise it to the proper level. During the break-in period, you should replace the gear oil 30 days or 500 km after the date of purchase.

The transmission should be drained and refilled approximately every 3,000 km. On the bottom of the engine there is a drain plug. Remove it and drain all the transmission oil out. Reinstall the drain plug (make sure it is tight). Add oil through the dip stick hole.

NOTE: _____

Do not add any chemical additives. Transmission oil also lubricates the clutch and additives could cause the clutch to slip.

Le niveau d'huile doit se situer entre la marque minimum et la marque maximum de la jauge. Si le niveau est insuffisant, rajouter de l'huile jusqu'à obtention du niveau correct. Pendant la période de rodage, vous devez remplacer votre huile 30 jours (ou 500 km) après la date de mise en service.

La vidange de boîte doit s'effectuée environ tous les 3.000 kilomètres. Le bouchon de vidange est sous le moteur. Le retirer et vidanger l'huile de boîte de vitesses. Remettre le bouchon de vidange (s'assurer qu'il soit suffisamment serré) et remplir la boîte par l'orifice de jauge.

N.B.: _____

Ne pas ajouter d'additifs chimique qui risquent de faire patiner l'embrayage baignant dans le même huile.

Der Ölmeßstab ist mit einer oberen und einer unteren Ölstandmarke versehen; das Ölniveau sollte sich zwischen diesen beiden Markierungen befinden. Liegt das Ölniveau zu tief, Öl bis zum vorgeschriebenen Ölstand auffüllen.

Während des Einfahrens sollte das Getriebeöl 30 Tage (oder 500 km) nach Kaufsdatum ausgewechselt werden. Danach ist ein Ölwechsel ungefähr alle 3.000 km erforderlich. An der Unterseite des Motors befindet sich eine Ablaßschraube; diese Schraube entfernen und das gesamte Öl ablaufen lassen.

Anschließend die Ablaßschraube wieder einsetzen und festziehen. Getriebeöl bis zum vorgeschriebenen Ölstand durch die Ölmeßstabbohrung einfüllen.

ANMERKUNG: _____

Keine chemischen Zusatzmittel beimengen. Das Getriebeöl wird auch zur Schmierung der Kupplung verwendet; Zusatzmittel könnten ein Rutschen der Kupplung verursachen.

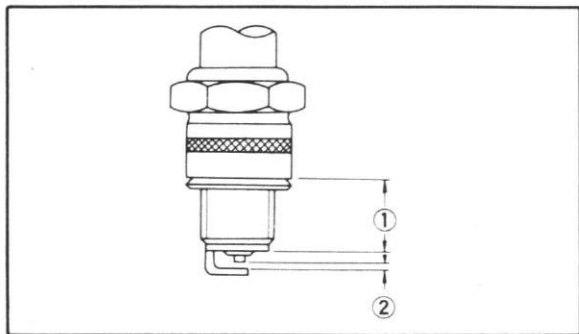

1. 19 mm

2. 0.6 ~ 0.7 mm

1. 19 mm

2. 0,6 ~ 0,7 mm

1. 19 mm

2. 0.6 ~ 0.7 mm

Spark plug inspection

The spark plug is one of the most important of the engine components and is the easiest to inspect. By examining the condition of the spark plug we can, to some extent, determine the condition of the engine.

If the engine is operating correctly, and the machine is being ridden correctly, the white porcelain insulator around the center electrode will be a medium to light tan color. If the porcelain is very dark brown or black color and the firing end is wet with oil or sooty, the spark plug may be too "cold". A "hotter" spark plug may be required. This situation is common during engine break-in. If the insulator is glazed and very light or white in color, or if the electrodes show signs of melting, a "colder" spark plug may be required.

If spark plug appearance indicates a performance problem, ask a Yamaha dealer to investigate the situation. Do not change

Vérification de la bougie

La bougie, qui est l'un des organes les plus importants du moteur, est en même temps le plus accessible pour l'inspection. L'aspect de la bougie permet, dans une certaine mesure, de se rendre compte de l'état de marche du moteur.

Si le moteur marche bien et si la machine est pilotée correctement, l'isolant porcelaine présentera une couleur brun chocolat autour de l'électrode centrale de la bougie.

Si la porcelaine est brun foncé ou noire, avec électrodes grasses ou encrassées noires, la bougie est peut-être trop froide, et une bougie plus chaude est éventuellement requise. Cette situation se présente souvent pendant la période de rodage. Un cône central clair et cendré avec électrodes légèrement perlées indique qu'il faudrait peut-être monter une bougie plus froide. Si l'aspect de la bougie révèle un défaut de fonctionnement, demandez à un concessionnaire Yamaha d'examiner la machine. Ne changez surtout pas de type de bougie sans demander con-

Prüfung der Zündkerze

Die Zündkerze ist eines der wichtigsten Motorbauteile und ist am leichtesten zu prüfen. Durch Prüfung des Zündkerzenzustandes kann der Zustand des Motors bis zu einem gewissen Grade beurteilt werden.

Wenn der Motor einwandfrei arbeitet und die Maschine richtig gefahren wird, hat der weiße Kerzenstein um die Mittelelektrode herum eine mittel- bis hellbraune Farbe.

Wenn der Kerzenstein eine sehr dunkelbraune oder schwarze Farbe hat oder das Elektrodenende ölfeucht oder verrußt ist, kann die Zündkerze zu „kalt“ sein. Es kann eine „heißere“ Zündkerze erforderlich sein. Dieser Zustand tritt gewöhnlich während der Einfahrzeit ein. Wenn der Kerzenstein glasig und sehr hell oder weiß ist oder die Elektroden Schmelzerscheinungen aufweisen, kann eine „kältere“ Zündkerze erforderlich sein.

Wenn das Aussehen der Zündkerze Motorschwierigkeiten anzeigt, wende man sich

the spark plug type without consulting with your dealer. You should, however, periodically remove and inspect the spark plug because heat and deposits will cause any spark plug to slowly break-down and erode. If electrode erosion becomes excessive, or if carbon and other deposits are excessive, you should replace the spark plug with one of the proper type.

	England	The rest
Spark plug type (NGK)	B-7ES	B-8ES

seil à votre mécanicien. Vous devez cependant démonter et examiner la bougie périodiquement, parce que la chaleur et les dépôts provoquent à la longue l'usure et la détérioration de la bougie, ce qui est normal. Lorsque les électrodes sont fortement usées ou l'encrassement excessif, remplacer la bougie par une bougie du type recommandé.

	Angleterre	Les autres Pays
Bougie recommandée	B-7ES	B-8ES

zur Untersuchung des Zustandes an den Yamaha-Betrieb. Die Zündkerze ist regelmäßig herauszunehmen und zu prüfen, weil durch Wärmeeinwirkung und Ablagerungen jede Zündkerze langsam verschleißt und schadhaft wird. Wenn der Verschleiß schließlich zu groß wird oder sich übermäßig Ölkohle oder andere Stoffe abgelagert haben, ist die Zündkerze durch eine geeignete zu ersetzen.

	England	Die Andere Länder
Zündkerzensorte	B-7ES	B-8ES

CAUTION: _____

Spark plugs are produced in several different thread lengths. The thread length (reach) is the distance from the spark plug gasket seat to the end of the threaded portion. If the reach is too long, overheating and engine damage may result.

If the reach is too short, spark plug fouling and poor performance may result; also, carbon will form on the exposed threads resulting in combustion chamber hot spots and thread damage. Always use a spark plug with the proper reach.

Spark plug reach: 19 mm

Before installing any spark plug, measure the electrode gap with a wire thickness gauge and adjust to specifications.

Spark plug gap: 0.6 ~ 0.7 mm

When installing the plug, always clean the gasket surface and use a new gasket.

ATTENTION: _____

La longueur du culot fileté n'est pas la même pour toutes les bougies. La longueur du culot (portée) est la distance entre la surface d'appui du joint de bougie et l'extrémité du filetage. Un culot trop long peut provoquer une surchauffe et des dégâts au moteur.

Un culot trop court provoque l'encrassement de la bougie et une perte de rendement; de plus, la calamine va se déposer sur la partie exposée du filetage de culasse, causant des points chauds dans la chambre d'explosion et des dommages aux filets. Toujours utiliser des bougies de portée correcte.

Portée de bougie: 19 mm

Chaque fois qu'on installe une bougie, mesurer l'écartement de ses électrodes avec un calibre à lames, et le régler si nécessaire.

Ecartement des électrodes: 0,6 ~ 0,7 mm

Lorsqu'on monte une bougie neuve, nettoyer la

ACHTUNG: _____

Zündkerzen werden mit verschiedenen Gewindelängen hergestellt. Die Gewindelänge (Einschraublänge) ist die Entfernung vom Dichtungssitz der Zündkerze bis zum Ende des Gewindes. Wenn die Einschraublänge zu groß ist, kann Überhitzung und ein Motorschaden entstehen.

Eine unzureichende Einschraublänge kann zu einer verrußten Zündkerze und schlechter Leistung führen; außerdem setzt sich an den freien Gewindegängen Ölkohle ab, und es entstehen heiße Stellen im Verbrennungsraum sowie Beschädigung des Gewindes. Deshalb ist stets eine Zündkerze mit der richtigen Einschraublänge zu verwenden.

Einschraublänge der Zündkerze: 19 mm

Vor dem Einbau einer Zündkerze ist der Elektrodenabstand mit einer Drahtfühlerlehre zu messen und den Angaben ents-

Wipe off any grime from the threads and torque the spark plug properly.

Spark plug torque: 2.5 ~ 3.0 m-kg

**surface d'appui du joint, et utiliser un joint neuf.
Essuyer soigneusement le culot fileté, et serrer la
bougie au couple spécifié.**

Couple de serrage de la bougie:

2,5 ~ 3,0 m·kg

prehend zu berichtigen.

Elektrodenabstand der Zündkerze:

0,6 ~ 0,7 mm

**Wenn die Zündkerze eingebaut wird, ist
stets der Dichtungssitz zu säubern und
eine neue Dichtung zu verwenden. So-
dann jeglichen Schmutz vom Gewinde ab-
wischen und die Zündkerze mit dem ange-
gebenen Drehmoment anziehen.**

Anzugsmoment für die Zündkerze:

2,5 ~ 3,0 kpm

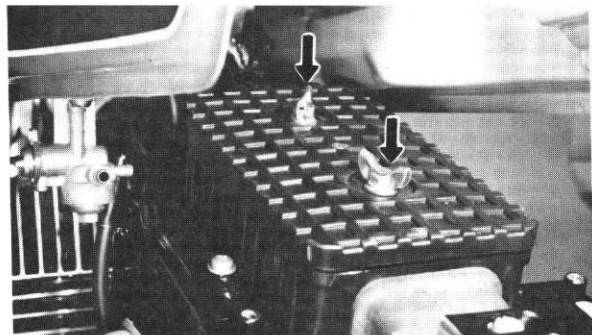
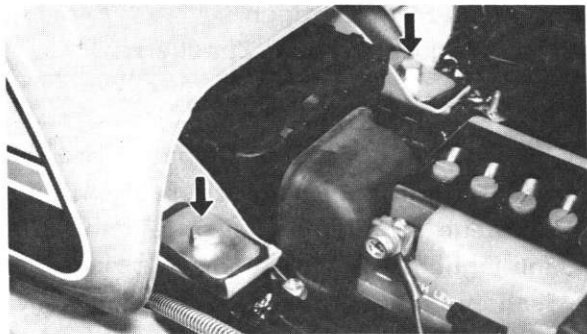

Cleaning the air cleaner element

The air cleaner element filters dirt from the air entering the carburetor, keeping engine wear to an absolute minimum. This model uses a paper type element which provides very effective filtering action.

1. Lift the seat and remove the bolt holding the tank.
2. Turn the fuel petcock lever to "OFF" position and disconnect the fuel pipes.
3. Lift the fuel tank, and remove the bolts holding the cleaner case cover. Pull out the element.

Nettoyage de l'élément du filtre à air

L'élément du filtre à air retient les poussières qui sinon seraient aspirées avec l'air dans le carburateur. L'usure du moteur est ainsi réduite au minimum. Ce modèle utilise un élément en papier assurant un filtrage très efficace.

1. Lever la selle, et enlever le boulon fixant le réservoir.
2. Tourner le levier du robinet d'arrivée d'essence sur "OFF", et déconnecter les tuyaux d'arrivée d'essence.
3. Enlever le réservoir d'essence, et enlever les boulons de fixation du couvercle de filtre à air. Sortir l'élément de filtrage.

Reinigen des Luftfilterelementes

Das Luftfilterelement filtert Schmutz aus der Einlaßluft des Vergasers, wodurch der Motorverschleiß auf ein absolutes Mindestmaß beschränkt wird. Dieses Modell ist mit einem Papierfilterelement ausgerüstet, welches eine ausgezeichnete Filterwirkung hat.

1. Sitz anheben und Halteschraube des Tanks entfernen.
2. Kraftstoffabsperrhahn in Stellung „OFF“ drehen und Kraftstoffleitung trennen.
3. Kraftstofftank anheben und Befestigungsschrauben des Filtergehäusedeckels entfernen; dann Element herausziehen.

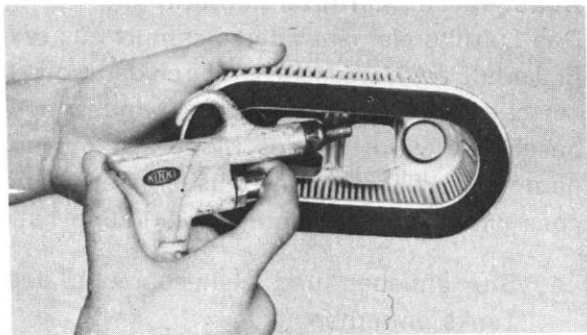

4. Tap the element lightly to remove most of the dust and dirt; then blow out the remaining dirt with compressed air through the inner surface of the element. Be careful not to get oil or water on the filter paper. If element is wet, excessively dirty or damaged, replace.
5. Reassemble by reversing the removal procedure. Check whether the element is seated completely against the case.

4. Tapoter légèrement l'élément pour détacher le plus gros de la poussière et de la crasse; ensuite, achever de le nettoyer en passant ses surfaces intérieures au jet d'air comprimé. Eviter de faire tomber de l'huile ou de l'eau sur l'élément en papier, et le remplacer s'il est humide, excessivement encrassé ou endommagé.
 5. Remonter le filtre à air en procédant dans l'ordre inverse du démontage. S'assurer de ce que l'élément est bien ajusté dans son boîtier.
4. Leicht auf das Element schlagen, um den meisten Staub und Schmutz herauszuklopfen; dann restlichen Schmutz mit Druckluft entfernen, die durch die innere Oberfläche des Elements geblasen wird. Man achte darauf, daß kein Öl oder Wasser auf das Filterpapier gelangt. Falls das Element naß, stark verschmutzt oder beschädigt ist, muß es erneuert werden.
 5. Der Wiedereinbau erfolgt durch Umkehren der Ausbauvorgänge. Es ist zu prüfen, ob das Element vollkommen an dem Gehäuse anliegt.

Carburetor adjustment

The carburetor is a vital part of the engine and requires very sophisticated adjustment. Most adjusting should be left to a Yamaha dealer who has the professional knowledge and experience to do so.

Réglage du carburateur

Le carburateur est un élément vital du moteur, et son réglage est très délicat. La plupart des réglages doivent être confiés à un concessionnaire Yamaha, qui seul possède les connaissances et l'expérience nécessaires.

Einstellung des Vergasers

Der Vergaser ist ein wichtiger Teil des Motors und erfordert eine sehr genaue Einstellung. Die Einstellung sollte größtenteils einer Yamaha-Vertragswerkstatt überlassen werden, die über die dafür notwendigen Kenntnisse und Erfahrung verfügt.

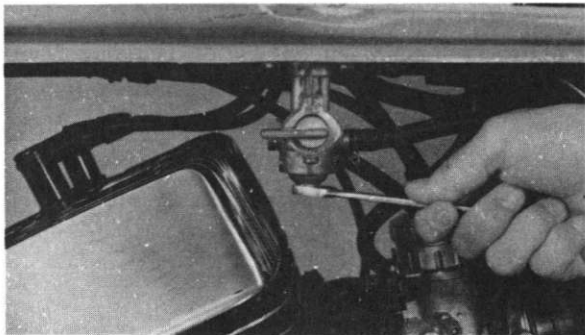

Fuel petcock inspection and cleaning

The fuel petcock has a built-in filter to remove any particles before they reach the carburetor. If the filter becomes blocked, the fuel cannot enter the carburetor. To prevent this, inspection and cleaning should be done at recommended intervals.

1. First, turn the petcock lever to the "OFF" position; then remove the filter cup and clean the bottom of the cup with solvent.

Vérification et nettoyage du robinet d'arrivée d'essence

Un filtre incorporé au robinet d'arrivée d'essence retient les impuretés en suspension dans l'essence avant qu'elles n'arrivent au carburateur. Si ce filtre est obstrué, l'essence cesse de parvenir au carburateur. Pour prévenir cette panne, le robinet doit être vérifié et nettoyé aux intervalles recommandés.

1. Commencer par fermer le robinet (levier sur "OFF"). Ensuite, enlever la cuve de décantation, et nettoyer le fond de la cuve avec un solvant.

Prüfen und Reinigen des Kraftstoffabsperrhahns

Der Kraftstoffabsperrhahn hat ein eingebautes Siebfilter, um jegliche Schmutzteilchen zu entfernen, bevor sie den Vergaser erreichen. Wenn das Sieb verstopft ist, kann der Kraftstoff nicht in den Vergaser gelangen. Um dies zu verhindern, ist eine Prüfung und Reinigung in den empfohlenen Zeitabständen vorzunehmen.

1. Zunächst Hebel des Absperrhahns auf „OFF“ drehen; dann das Siebgefäß abnehmen und dessen Boden mit Lösungsmittel reinigen.

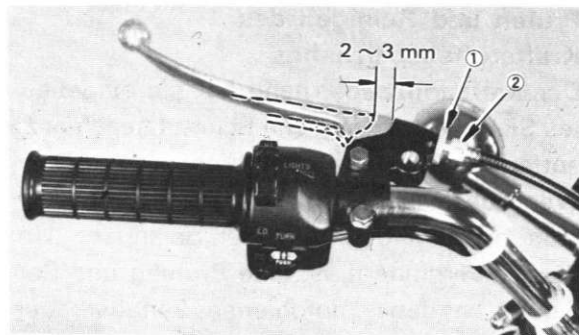

- 1. Lock nut
- 2. Adjuster

- 1. Contre-écrou
- 2. Molette

- 1. Sicherungsmutter
- 2. Einsteller

Clutch adjustment

There are two different clutch adjustments; (1) adjusting the play at the clutch lever, and (2) adjusting the play in the clutch push screw. Adjusting the play at the lever is usually sufficient; adjusting the play in the push screw should be left to the dealer. Loosen the lock nut and make the necessary adjustment by turning the adjuster until the clearance between the front of the clutch lever and the lever holder is between 2 ~ 3 mm.

Réglage de l'embrayage

Deux réglages sont nécessaires: (1) Réglage du jeu du levier d'embrayage et (2) réglage de la vis de débrayage. En principe, le premier réglage suffit; le second réglage doit être laissé à l'initiative du concessionnaire. Desserrer le contre-écrou et faire le réglage nécessaire en tournant la molette jusqu'à obtention d'un écart de 2 à 3 mm entre le levier d'embrayage et son support.

Einstellung der Kupplung

Zwei verschiedene Kupplungseinstellungen sind erforderlich:

1. Spiel am Kupplungshebel einstellen.
2. Einstellen des Spiels an der Kupplungsdruckschraube.

Normalerweise genügt es, das Spiel am Kupplungshebel einzustellen; die Einstellung an der Kupplungsdruckschraube sollte Ihrem Fachhändler überlassen werden. Kontermutter lösen und den Einsteller drehen, bis das Spiel zwischen der Vorderkante des Hebels und dem Hebelhalter ungefähr 2 bis 3 mm beträgt.

Battery

Check the level of the battery fluid and see if the terminals are tight. Add distilled water if the fluid level is low.

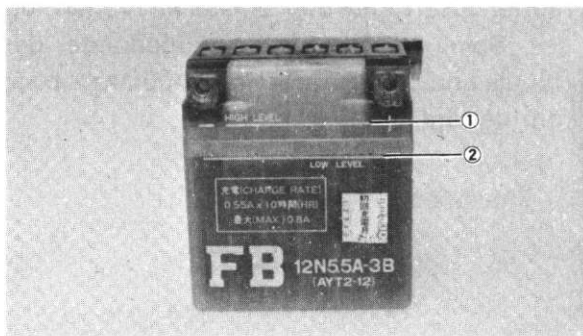

- | | | |
|----------------|-------------------|-------------------|
| 1. Upper level | 1. Niveau maximum | 1. Oberes Niveau |
| 2. Lower level | 2. Niveau minimum | 2. Unteres Niveau |

Replenishing the battery fluid

A poorly maintained battery will deteriorate quickly. The battery fluid should be checked at least once a month.

1. The level should be between the high and low level marks. Use only distilled water if refilling is necessary.

Batterie

Vérifier le niveau de l'électrolyte, et s'assurer de ce que les bornes sont bien serrées. Si nécessaire, ajouter de l'eau distillée pour rétablir le niveau d'électrolyte.

Correction du niveau d'électrolyte de batterie

Une batterie mal entretenue se détériore rapidement. Le niveau d'électrolyte doit être vérifié au moins une fois par mois.

1. Le niveau doit se situer entre les repères supérieur et inférieur. Pour rétablir le niveau, utiliser uniquement de l'eau distillée.

Batterie

Flüssigkeitsstand der Batterie prüfen und nachsehen, ob die Polklemmen fest sind. Falls der Flüssigkeitsspiegel zu niedrig ist, destilliertes Wasser nachfüllen.

Auffüllen der Batterieflüssigkeit

Eine mangelhaft gewartete Batterie wird schnell unbrauchbar werden. Die Batterieflüssigkeit sollte mindestens einmal im Monat geprüft werden.

1. Der Flüssigkeitsspiegel muß sich zwischen der oberen und unteren Standortmarkierung befinden. Wenn Nachfüllen nötig ist, benutze man nur destilliertes Wasser.

NOTE: _____

Normal tap water contains minerals which are harmful to a battery; therefore, refill only with distilled water.

2. When the motorcycle is not to be used for a month or longer, remove the battery and store it in a cool, dark place. Completely recharge the battery before reusing.
3. If the battery is to be stored for a longer period than the above, check the specific gravity of the fluid at least once a month and recharge the battery when it is too low.

N.B.: _____

La raison pour laquelle il ne faut employer que de l'eau distillée est que l'eau courante ordinaire contient des sels minéraux nuisibles à la batterie.

2. Lorsque la moto doit rester au repos pendant un mois ou plus, enlever la batterie et la conserver dans un endroit frais et obscur. Recharger la batterie à fond avant de la réutiliser.
3. Si la batterie doit être remise encore plus longtemps, mesurer la densité de l'électrolyte au moins une fois par mois, et recharger la batterie lorsque la densité devient inférieure à la normale.

ANMERKUNG: _____

Normales Leitungswasser enthält für die Batterie schädliche Minerale; deshalb ist nur destilliertes Wasser nachzufüllen.

2. Wenn das Motorrad einen Monat oder länger nicht benutzt wird, ist die Batterie auszubauen und an einem kühlen, dunklen Ort zu lagern. Vor der Wiederbenutzung, Batterie völlig wiederaufladen.
3. Wenn die Batterie länger als oben erwähnt gelagert wird, Dichte der Flüssigkeit mindestens einmal im Monat prüfen, und falls diese zu niedrig ist, Batterie aufladen.

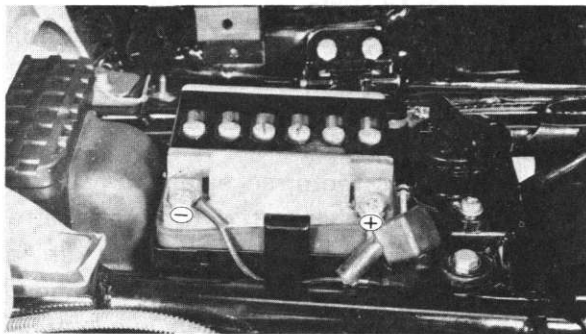

4. Always make sure the connections are correct when putting the battery back in the motorcycle. The red lead is for the + terminal and the black lead is for the - terminal. Make sure the breather pipe is properly connected and is not damaged or obstructed.



Brake pedal position adjustment

Set the brake pedal position as illustrated.

1. Loosen the adjuster locknut.
2. By turning the adjuster to the right or to the left, adjust the brake pedal position so that its top end is 5 mm below the foot rest top end.
3. Tighten the locknut.

1. Adjusting bolt
2. Lock nut

1. Boulon de réglage
2. Ecrou de blocage

1. Einstellschraub
2. Sicherungsmutter

4. Lorsqu'on remonte la batterie sur la motocyclette, avoir soin de la raccorder correctement: le câble rouge à la borne + et le câble noir à la borne -. S'assurer de ce que le tuyau d'aération est bien connecté et qu'il n'est pas endommagé ou obstrué.

4. Man achte stets darauf, daß die Batterie beim Wiedereinbau in das Motorrad richtig angeschlossen wird. Das rote Kabel ist für die positive Polklemme und das schwarze Kabel für die negative. Es ist sicherzustellen, daß das Entlüftungsröhr richtig angeschlossen und nicht beschädigt oder verstopft ist.

Réglage de la position de la pédale de frein

Régler la position de la pédale de frein comme indiqué sur l'illustration.

1. Desserrer l'écrou de blocage de l'ajusteur.
2. En tournant l'ajusteur vers la droite ou la gauche, régler la position de la pédale de frein de façon à ce que son sommet soit à 5 mm de l'extrémité supérieure du repose-pieds.
3. Serrer l'écrou de blocage.

Einstellen der Fußbremshebelstellung

1. Sicherungsmutter des Einstellschraubteils lösen.
2. Bremshebelposition durch Drehen des Einstellschraubteils nach rechts oder links so einstellen, daß die Oberkante des Hebels 5 mm unter der Oberkante der Fußraste ist.
3. Sicherungsmutter festziehen.

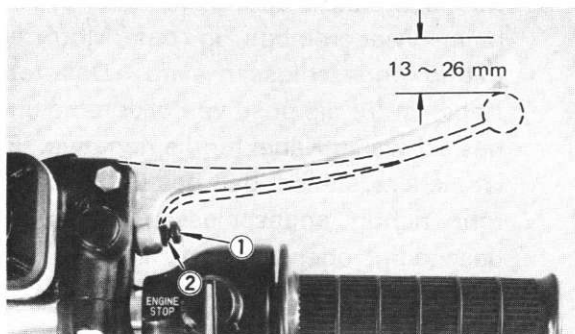

- | | | |
|-------------|---------------------|-----------------------|
| 1. Adjuster | 1. Ajusteur | 1. Einstellschraube |
| 2. Lock nut | 2. Ecrou de blocage | 2. Sicherungsschraube |

Brake adjustment

the brake can be adjusted by simply adjusting the distance that the brake lever or pedal can travel since the piston in the wheel cylinder moves forward as the brake pad wears out, automatically adjusting the clearance between the brake pad and the brake disc.

A. Front brake

1. Loosen the adjust screw lock nut at the brake lever.
2. Turn the screw so that the brake lever trip moves 13 ~ 26 mm.
3. After adjusting, tighten the lock nut.

Réglage des freins

Le réglage des freins s'effectue simplement en ajustant la course du levier et de la pédale de frein. En ce qui concerne le frein avant, le piston du cylindre de roue se déplace à mesure que la plaquette s'use, rattrapant automatiquement le jeu entre la plaquette et le disque de frein.

A. Frein avant

1. Desserrer l'écrou de blocage de la vis de réglage du levier de frein.
2. Tourner la vis de réglage de manière à donner au levier de frein une course de 13 à 26 mm.
3. Après le réglage, resserrer l'écrou de blocage.

Einstellung der Bremsen

Die Bremsen werden einfach durch Einstellen der Entfernung für die Beweglichkeit des Hand- Oder Fußbremshebels eingestellt, weil sich der Kolben im Radzylinder vorwärtsbewegt, wenn der Bremsklotz verschleißt und so automatisch das Spiel zwischen dem Bremsklotz und der Bremsscheibe eingestellt wird.

A. Einstellen der Vorderradbremse

1. Sicherungsmutter der einstellerschraube am Bremshebel lösen.
2. Schraube so drehen, daß sich das Bremshebelende 13 bis 26 mm bewegt.
3. Nach der Einstellung, Sicherungsmutter festziehen.

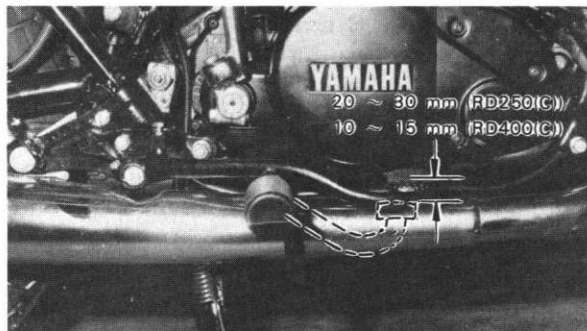

- | | | |
|-------------|---------------------|---------------------|
| 1. Adjuster | 1. Ajusteur | 1. Einstellschraube |
| 2. Lock nut | 2. Ecrou de blocage | 2. Sicherungsmutter |

RD250(C)

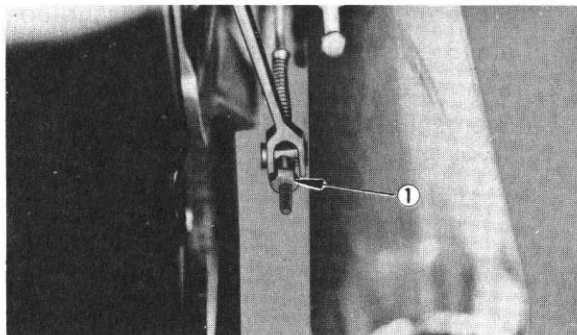

- | |
|---------------------|
| 1. Adjusting nut |
| 1. Ecrou de réglage |
| 1. Einstellmutter |

B. Rear brake

1. Loosen the adjuster locknut.
2. Turn the adjuster so that the brake pedal moves 20 ~ 30 mm (RD250(C)), 10 ~ 15 mm (RD400(C)).
3. After adjusting, tighten the locknut.

RD400(C)

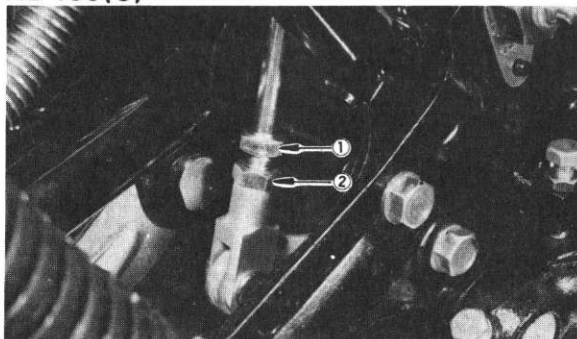

- | | | |
|-------------|---------------------|---------------------|
| 1. Adjuster | 1. Ajusteur | 1. Einstellschraube |
| 2. Lock nut | 2. Ecrou de blocage | 2. Sicherungsmutter |

B. Frein arrière

1. Desserrer l'écrou de blocage de la vis de réglage.
2. Tourner la vis de réglage de manière à donner à la pédale une course de 20 ~ 30 mm (RD250(C)), 10 ~ 15 mm (RD400(C)).
3. Après le réglage, resserrer l'écrou de blocage.

B. Einstellen der Hinterradbremse

1. Sicherungsmutter des Einstellschraubteils lösen.
2. Einstellschraubteil so drehen, daß sich der Bremshebel 20 bis 30 mm (RD250(C)), 10 ~ 15 mm (RD400(C)) bewegt.
3. Nach der Einstellung, Sicherungsmutter festziehen.

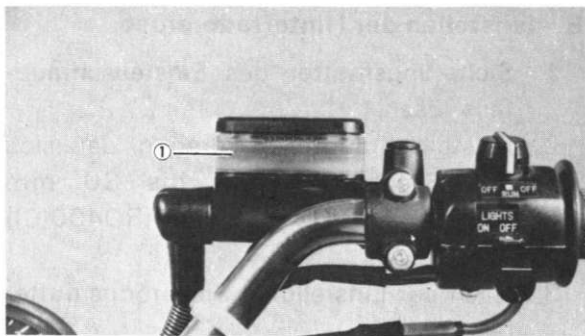

1. Low fluid level

1. Niveau de liquide inférieur

1. Niedriges Flüssigkeitsniveau

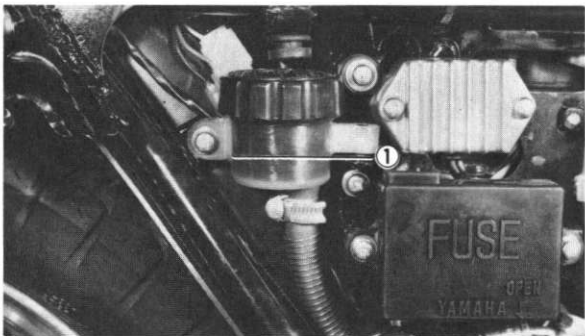

1. Low fluid level

1. Niveau de liquide inférieur

1. Niedriges Flüssigkeitsniveau

Inspecting the brake fluid level

Insufficient brake fluid may allow air to enter the brake system, possibly causing the brakes to become ineffective.

Before driving, check the brake fluid level and replenish when necessary, and observe these precautions:

1. Use only the designated quality brake fluid; otherwise, the rubber seals may deteriorate causing leakage and poor brake performance.

Recommended brake fluids:

DOT #3 or #4

SAE 70R3, SAE J1703a ~ d

Boiling point; 240°C or better

RD 400(C)

Vérification du niveau de liquide de frein

Si le niveau de liquide de frein est insuffisant, des bulles d'air peuvent se former dans la tuyauterie, ce qui risque de réduire l'efficacité du frein.

Vérifier le liquide de frein avant chaque départ, et rétablir le niveau si nécessaire. En outre, il convient d'observer les directives suivantes:

1. La qualité du liquide de frein utilisé doit être conforme aux normes spécifiées, sinon les joints en caoutchouc risquent de se détériorer, ce qui causera des fuites et un mauvais fonctionnement du frein.

Liquides de frein recommandés:

DOT No. 3 ou No. 4

SAE 70R3, SAE J1703a ~ d

Point d'ébullition: 240°C ou plus

Prüfen des Bremsflüssigkeitsspiegels

Ungenügend Bremsflüssigkeit kann ein Eindringen von Luft in das Bremssystem verursachen und möglicherweise die Bremse wirkungslos machen.

Deshalb ist vor der Fahrt der Bremsflüssigkeitsspiegel zu prüfen und Flüssigkeit nachzufüllen, falls er zu niedrig ist. Ferner sind die folgenden Vorsichtsmaßnahmen zu beachten:

1. Nur bezeichnete Qualitätsbremsflüssigkeit verwenden; anderenfalls können die Gummidichtungen angegriffen werden, wodurch Undichtheiten und schlechte Bremswirkung entstehen können.

Empfohlene Bremsflüssigkeit:

DOT Nr. 3 oder Nr. 4

SAE 70R3, SAE J1703a ~ d

Einem Siedepunkt: 240°C oder mehr

2. Refill with the same type of brake fluid; mixing fluids may result in a harmful chemical reaction and lead to poor performance.
3. Be careful that water does not enter the master cylinder when refilling. Water will significantly lower the boiling point and may result in vapor lock.
4. Brake fluid may erode painted surfaces or plastic parts. Always clean up spilled fluid immediately.
5. Because brake fluid is water absorbent, it should be changed at least once a year, by a Yamaha dealer.
6. Have a Yamaha dealer check if the brake fluid level goes down faster than normal.

2. Toujours utiliser la même marque de liquide de frein. Le mélange de liquides de marques différentes risque de provoquer une réaction chimique nuisible au fonctionnement du frein.
 3. Lorsqu'on ajoute du liquide, faire attention de ne pas laisser pénétrer de l'eau dans le maître-cylindre. L'eau risque d'abaisser fortement le point d'ébullition et de provoquer le phénomène appelé "bouchon de vapeur".
 4. Le liquide de frein attaque les surfaces peintes et le plastique. Si on en renverse sur la machine, il faut l'essuyer immédiatement.
 5. Le liquide de frein absorbe l'eau. Il faut donc le faire remplacer par un concessionnaire Yamaha au moins une fois par an.
 6. Si on constate une diminution anormale du niveau de liquide de frein, faire vérifier le frein par un concessionnaire Yamaha.
2. Zum Nachfüllen dieselbe Bremsflüssigkeit verwenden; das Mischen von Bremsflüssigkeiten kann schädliche chemische Vorgänge hervorrufen und zu schlechter Bremsleistung führen.
 3. Man achte darauf, daß beim Nachfüllen kein Wasser in den Steuerzylinder gelangt. Wasser setzt den Siedepunkt erheblich herab und kann Dampfblasenbildung verursachen.
 4. Bremsflüssigkeit kann lackierte Flächen oder Plastikteile angreifen. Deshalb ist vergossene Bremsflüssigkeit sofort abzuwischen.
 5. Weil Bremsflüssigkeit wasserabsorbierend ist, muß sie mindestens einmal im Jahr in einer Yamaha-Werkstatt gewechselt werden.
 6. Falls der Flüssigkeitsspiegel schneller als normal sinkt, lasse man von einem Yamaha-Händler eine Überprüfung durchführen.

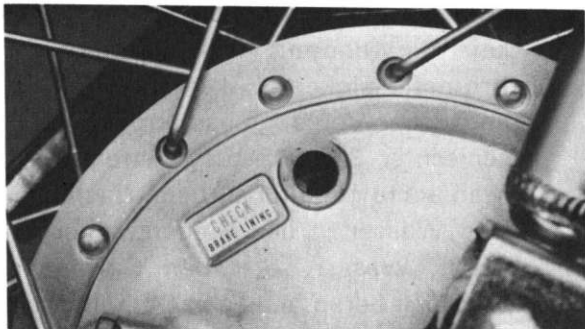

Brake lining inspection (RD250(C))

The specified thickness of the brake lining is 4 mm. The lining should be replaced when it wears to less than 2 mm.

To inspect, remove the plug from the inspection hole on the brake shoe plate and check the thickness of the lining. If worn out, ask your Yamaha dealer to install a new set. Be sure to replace the plug carefully so water cannot enter the shoe plate.

Vérification des garnitures de frein (RD250(C))

L'épaisseur des garnitures de frein est de 4 mm au montage. Elles doivent être remplacées lorsque l'usure dépasse 2 mm.

Pour vérifier, enlever le bouchon de la fenêtre de contrôle pratiquée dans le plateau porte-segments, et mesurer l'épaisseur des garnitures. En cas d'usure excessive, demandez à votre concessionnaire Yamaha de changer les garnitures.

Reboucher soigneusement la fenêtre de contrôle, pour éviter que de l'eau pénètre dans le plateau porte-segments.

Prüfen des Bremsbelages (RD250(C))

Die Nenndicke des Bremsbelages beträgt 4 mm. Der Bremsbelag muß erneuert werden, wenn er auf weniger als 2 mm abgenutzt ist. Zur Überprüfung ist der Verschluß von dem Prüfloch in der Bremsbackenscheibe zu entfernen und die Dicke des Bremsbelages zu prüfen. Falls verschlissen, lasse man in einer Yamaha-Werkstatt einen neuen Satz einbauen. Der Verschluß muß sorgfältig wiedereingebracht werden, damit kein Wasser in die Bremsbackenscheibe eindringen kann.



Drive chain tension check

Inspect the drive chain with both tires touching the ground. Check the tension at the position shown in the illustration. The normal vertical deflection is approximately 25 mm. If the deflection exceeds 25 mm, adjust the chain tension.

Drive chain tension adjustment

1. Loosen the tension bar locknut.
2. Remove the cotter pin of the rear wheel axle nut with pliers.
3. Loosen the rear wheel axle nut and sprocket shaft nut.

Contrôle de la tension de la chaîne de transmission

Pour vérifier la chaîne, les deux pneus doivent reposer sur le sol. Mesurer la tension à l'endroit indiqué sur l'illustration. La chaîne doit présenter une flèche verticale d'environ 25 mm. Si la flèche dépasse 25 mm, retendre la chaîne.

Prüfen der Kettenspannung

Zur Prüfung der Kette müssen beide Räder auf dem Boden stehen. Die Kettenspannung ist an der in der Abbildung gezeigten Stelle zu prüfen. Der normale senkrechte Gesamtdurchhang beträgt etwa 25 mm. Wenn der Durchhang 25 mm überschreitet, muß die Kette gespannt werden.

Réglage de la tension de la chaîne de transmission

1. Desserrer l'écrou de la barre de tension.
2. A l'aide d'une pince, extraire la goupille fendue de l'écrou d'axe de roue arrière.
3. Desserrer l'écrou d'axe de roue arrière, ainsi que l'écrou d'axe de pignon.

Spannen der Antriebskette

1. Sicherungsmutter der Zugstange lösen.
2. Splint mit einer Zange aus der Hinterradachsmutter herausziehen.
3. Hinterradachsmutter und Kettenradwellenmutter lösen.

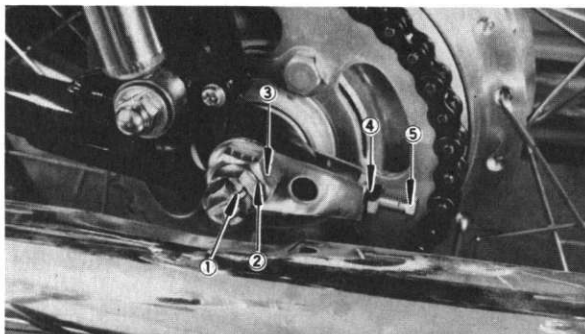

1. Cotter pin
2. Axle nut
3. Sprocket shaft nut
4. Lock nut
5. Adjusting bolt

1. Goupille fendue
2. Ecrrou d'axe
3. Ecrrou de pignon-arbre
4. Contre-écrou
5. Boulon de réglage

1. Splint
2. Achsmutter
3. Kettenradwellenmutter
4. Sicherungsmutter
5. Einstellschraube

4. Loosen the adjust bolt locknuts on each side. To tighten chain turn chain puller adjusting bolts clockwise and pull wheel backward. To loosen chain turn adjust bolts counterclockwise and push wheel forward. Turn each bolt exactly the same amount to maintain correct axle alignment (There are marks on each side of rear arm and on each chain puller; use them to check for proper alignment).

NOTE: _____
 Before adjusting, rotate rear wheel through several revolutions and check tension several times to find the tightest point. Adjust chain tension with rear wheel in this "tight chain" position.

4. Desserrer de chaque côté l'écrou de blocage du boulon de réglage. Pour tendre la chaîne, tourner les boulons des tendeurs de chaîne dans le sens des aiguilles d'une montre, et tirer la roue vers l'arrière. Pour détendre la chaîne, tourner les boulons des tendeurs de chaîne en sens inverse des aiguilles d'une montre, et pousser la roue en avant. Tourner les deux boulons d'exactly le même nombre de tours, afin de ne pas perturber l'alignement de l'axe de roue (des repères prévus de part et d'autre sur les bras oscillants et les tendeurs de chaîne permettent de vérifier si la roue arrière est correctement centrée).

N.B.: _____

Avant le réglage, faire tourner plusieurs fois la roue arrière, et mesurer chaque fois la tension, pour repérer la position de la roue correspondant à la plus forte tension de la chaîne. C'est avec la roue arrière

4. Sicherungsmuttern der Kettenspannbolzen auf beiden Seiten lösen. Um die Kette zu spannen, Kettenspannbolzen nach rechts drehen und Rad nach hinten ziehen. Um die Kettenspannung zu vermindern, Kettenspannbolzen nach links drehen und Rad nach vorn schieben. Beide Bolzen sind um genau denselben Betrag zu drehen, um die richtige Ausrichtung der Achse aufrechtzuerhalten. (Auf beiden Seiten der Hinterradschwinge und auf beiden Kettenspannern befinden sich Markierungen; diese sind zur Prüfung der richtigen Ausrichtung zu benutzen.)

ANMERKUNG: _____

Vor der Einstellung drehe man das Hinterrad um mehrere Umdrehungen und prüfe die Kettenspannung mehrmals, um die straffste Stelle zu finden. Kette dann mit dem Hinterrad in dieser „straffen“ Kettenstellung einstellen.

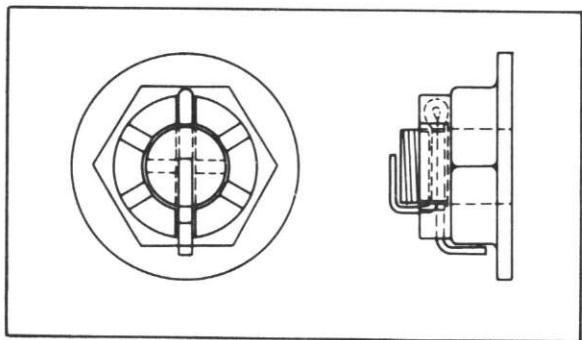

5. After adjusting, be sure to tighten the locknuts, rear wheel axle nut, sprocket shaft nut and tension bar locknut.
6. Insert the cotter pin into the rear wheel axle nut and bend the end of the cotter pin as shown in the illustration (if the nut notch and the cotter pin hole do not match, loosen the nut slightly to match).

NOTE: _____

Excessive chain tension will overload the engine and other vital parts; keep the tension within the specified limits. Also, replace the rear axle cotter pin with a new one.

dans cette position que la tension de la chaîne doit être réglée.

5. Après le réglage, resserrer successivement les écrous de blocage des tendeurs de chaîne, l'écrou d'axe de roue arrière, l'écrou d'axe de pignon et l'écrou de la barre de tension.
6. Insérer la goupille fendue dans l'écrou d'axe de roue arrière, et replier ses extrémités comme indiqué sur l'illustration (si le trou de l'axe n'est pas en face de l'encoche de l'écrou, desserrer légèrement l'écrou pour les aligner).

N.B.: _____

Une chaîne trop tendue impose des efforts excessifs au moteur et aux organes de transmission; maintenir la tension de la chaîne dans les limites spécifiées.

En outre, il est préférable de remplacer chaque fois la goupille fendue de l'écrou d'axe de roue.

5. Nach der Einstellung sind die Sicherungsmuttern, die Kettenradwellenmutter und die Sicherungsmutter der Zugstange festzuziehen.
6. Splint in die Hinterachsmutter einstecken und Enden der Abbildung entsprechend umbiegen. (Falls der Mutternschlitz und die Achsbohrung nicht übereinstimmen, löse man die Mutter ein wenig, so daß diese sich decken.)

ANMERKUNG: _____

Eine zu stramm gespannte Kette überlastet den Motor und andere wichtige Bauteile; man halte deshalb die Kettenspannung in den angegebenen Grenzen. Der Splint in der Hinterradachse ist durch einen neuen zu ersetzen.

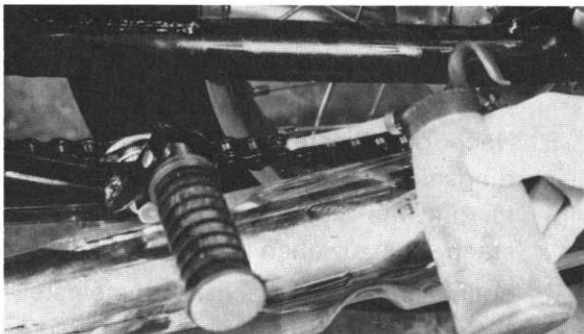

Drive chain lubrication

The chain consists of many parts which work against each other. If the chain is not maintained properly, it will wear out rapidly. Without lubrication the chain could wear out within 1,500 km; therefore, form the habit of periodically servicing the chain. This service is especially necessary when driving in dusty conditions.

1. Use any of the many brands of spray type chain lubricant. First, remove dirt and mud from the chain with a brush or cloth and then spray the lubricant between both rows of side plates and on all center rollers. This should be performed every 1,000 km.

Graissage de la chaîne de transmission

La chaîne se compose de nombreuses petites pièces frottant les unes sur les autres, et elle s'usera rapidement si elle n'est pas bien entretenue. Si on ne la graisse pas, la chaîne sera mise hors d'usage après 1.500 km. Par conséquent, il faut prendre l'habitude d'entretenir régulièrement la chaîne, surtout si on roule souvent sur des routes poussiéreuses.

1. On peut utiliser n'importe quelle marque de lubrifiants pour chaîne présentés en vaporisateurs. Nettoyer d'abord la chaîne avec une brosse ou un chiffon pour éliminer la crasse et la boue, puis vaporiser le lubrifiant entre les deux rangées de flasques latéraux et sur tous les rouleaux centraux. Ce graissage doit avoir lieu tous les 1.000 km.

Schmierung der Antriebskette

Die Kette besteht aus vielen Teilen, die gegeneinander reiben. Wenn die Kette nicht richtig gewartet wird, verschleißt sie schnell. Ohne jegliche Schmierung kann die Kette innerhalb 1.500 km verschleifen; deshalb mache man sich es zur Gewohnheit, die Kette regelmäßig zu warten. Diese Wartung ist besonders dann notwendig, wenn unter staubigen Bedingungen gefahren wird.

1. Man benutze eine der vielen Marken eines Sprühkettenschmiermittels. Zuerst Schmutz mit Hilfe einer Bürste oder eines Lappens von der Kette entfernen; dann das Schmiermittel zwischen beide Reihen der seitlichen Laschen und auf alle Rollen sprühen. Dies sollte alle 1.000 km durchgeführt werden.

Cable inspection and lubrication

1. Damage to the outer housing of the various cables, may cause corrosion and often free movement will be obstructed. An unsafe condition may result so replace as soon as possible.
2. If the inner cables do not operate smoothly, lubricate or ask your Yamaha dealer to replace them.

Recommended lubricant:

SAE 10W/30 Type "SE" motor oil

Vérification et graissage des câbles

1. Les gaines des différents câbles doivent être en bon état, sinon les câbles vont rouiller rapidement et leur mouvement sera entravé, ce qui risque de provoquer un accident. Remplacer dès que possible en cas de dommage.
2. Si un câble ne glisse pas bien dans sa gaine, le graisser ou demander à votre concessionnaire Yamaha de le remplacer.

Lubrifiant recommandé:

Huile moteur SAE 10W/30 type "SE"

Prüfung und Schmierung der Bedienungsseile

1. Beschädigung der Seilumhüllungen der verschiedenen Bedienungsseile kann Korrosion verursachen und oft die freie Beweglichkeit behindern. Weil dadurch die Sicherheit gefährdet werden kann, müssen schadhafte Teile baldmöglichst erneuert werden.
2. Wenn die inneren Seile nicht reibungslos gleiten, sind diese zu schmieren oder in einer Yamaha-Werkstatt ersetzen zu lassen.

Empfohlenes Schmiermittel:

Motorenöl SAE 10W/30 Typ „SE“

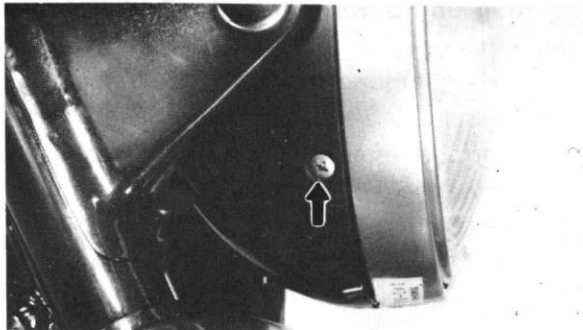

Headlight beam adjustment

When necessary, adjust the headlight beam as follows.

1. Adjust vertically by loosening the two nuts holding the body.
 - a) Remove the anchor screw holding the headlight rim and remove the rim by prying lightly with a screwdriver at the gap provided at the bottom of the headlight.

NOTE: _____
Take care not to damage the headlight.

Réglage du faisceau du phare

Si nécessaire, régler le faisceau d'éclairage de la façon suivante:

1. Le réglage vertical s'effectue en desserrant les deux écrous de fixation du boîtier de phare.
- a) Enlever la vis de fixation de la couronne du phare, et enlever la couronne en agissant légèrement sur un tournevis introduit dans l'encoche prévue à la base du phare.

N.B.: _____
Faire attention de ne pas endommager le phare.

Einstellen des Scheinwerfers

1. Zur senkrechten Einstellung sind die beiden Befestigungsmuttern des Gehäuses zu lösen.
- a) Ankerschraube entfernen, mit der der Scheinwerfer am Gehäuse befestigt ist. Ring an dem unten am Scheinwerfer vorhandenen Schlitz mit einem Schraubenzieher herausdrücken.

ANMERKUNG: _____
Vorsicht ist notwendig, um die Teile nicht zu beschädigen.

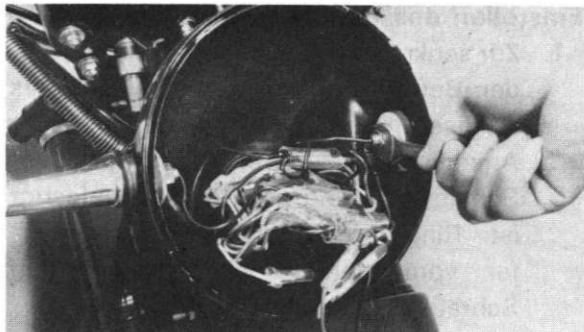

- b) Slightly loosen the two headlight mounting nuts and refit the rim to the headlight body.

NOTE: _____

Do not tighten the anchor screw yet.

- c) Next, adjust vertically by moving the headlight body. When adjustment is complete hold the body in place, remove the rim and tighten the two mounting nuts. Then refit the rim to the headlight body.

- b) Desserrer légèrement les deux écrous de fixation du phare et replacer la couronne sur le boîtier du phare.

N.B.: _____

La vis de fixation de la couronne ne doit pas encore être revissée.

- c) Procéder au réglage vertical du faisceau d'éclairage en changeant l'inclinaison du boîtier de phare. Une fois ce réglage effectué, tenir le boîtier pour l'empêcher de bouger, enlever la couronne, et resserrer les deux écrous de fixation. Ensuite, réinstaller définitivement la couronne sur le boîtier de phare.

- b) Scheinwerferbefestigungsmuttern leicht lösen und Scheinwerfering wieder an das Gehäuse anbringen.

ANMERKUNG: _____

Die Ankerschraube jetzt noch nicht festziehen.

- c) Als nächstes, Lichtkegel durch Bewegen des Scheinwerfergehäuses einstellen. Wenn die Einstellung beendet ist, Gehäuse in dieser Lage halten, Ring entfernen und die beiden Befestigungsmuttern festziehen. Dann den Ring wieder an das Scheinwerfergehäuse anbringen.

Replacing the headlight, flasherlight and tail/stoplight bulb

If the light burns out, ask your Yamaha dealer for a lens unit replacement and adjustment.

Troubleshooting

Although Yamaha motorcycles are given a rigid inspection before shipment from the factory, trouble may occur in operation. If this happens check the motorcycle in accordance with the procedures given in the troubleshooting chart below. If repair is necessary, ask your Yamaha dealer.

Remplacement des lampes de phare, clignoteurs, feu arrière, feu stop.

Lorsqu'une lampe est grillée, demander à votre concessionnaire Yamaha d'effectuer un réglage ou un remplacement.

Dépannage

Bien que toutes les motocyclettes Yamaha subissent une inspection rigoureuse au départ de l'usine, elles ne sont pas, cela se conçoit, à l'épreuve des pannes. En cas d'ennui mécanique, vérifier la moto dans l'ordre indiqué au tableau de dépannage ci-après. Si une réparation s'avère nécessaire, confiez-la à votre concessionnaire Yamaha, qui garantit la qualité du service offert par ses mécaniciens qualifiés.

Auswechseln der Glühbirnen (Scheinwerfer, Blinkleuchten, und Brems/Schlußleuchte)

Falls eine der Glühbirnen durchbrennen sollte, wenden Sie sich bitte an Ihren YAMAHA Fachhändler, damit dieser die entsprechende Leuchteneinheit auswechseln und richtig einstellen kann.

Fehlersuche

Obwohl Yamaha-Motorräder vor dem Versand im Werk einer gründlichen Inspektion unterworfen werden, können während des Betriebes Störungen auftreten. Sollte dieser Fall eintreten, so prüfen Sie das Motorrad nach den in der nachstehenden Fehlersuchübersicht angegebenen Verfahren. Falls Instandsetzungsarbeiten erforderlich sind, wenden Sie sich bitte an Ihren Yamaha-Händler.

The skilled technicians at your Yamaha dealer provide excellent service. For replacement parts, use only genuine Yamaha Parts. Imitation parts are similar in shape but often inferior in quality of materials and workmanship, consequently, service life is shorter and more expensive repairs may be necessitated.

Any fault in the fuel, compression or ignition systems can cause poor starting or loss of power while driving. The troubleshooting chart describes quick and easy procedures for checking these systems.

Pour les remplacements, n'utiliser que les pièces Yamaha d'origine. Méfiez-vous des imitations, qui peuvent paraître similaires mais n'en sont pas moins inférieures en qualité et en précision, de sorte qu'elles ne dureront guère et risquent de nécessiter des réparations encore plus coûteuses que prévu.

Toute défectuosité des systèmes d'alimentation, de compression ou d'allumage peut provoquer des difficultés de mise en marche ou une perte de puissance. On peut se baser sur le tableau de dépannage pour une vérification rapide et aisée de ces systèmes.

Die erfahrenen Mechaniker Ihres Yamaha-Händlers bieten Ihnen einen ausgezeichneten Kundendienst. Als Austauschteile sind nur Original-Yamaha-Ersatzteile zu verwenden. Nachgeahmte Teile haben eine ähnliche Form, sind aber oft in der Materialqualität und der Verarbeitung unterlegen, infolgedessen ist ihre Lebensdauer herabgesetzt, und es können teurere Reparaturen notwendig werden.

Fehler in der Kraftstoff-, Verdichtungs- oder Zündeinrichtung können schwieriges Anspringen oder Leistungsverlust beim Fahren verursachen. In der Fehlersuchübersicht sind schnelle und einfache Verfahren zur Prüfung dieser Einrichtungen enthalten.

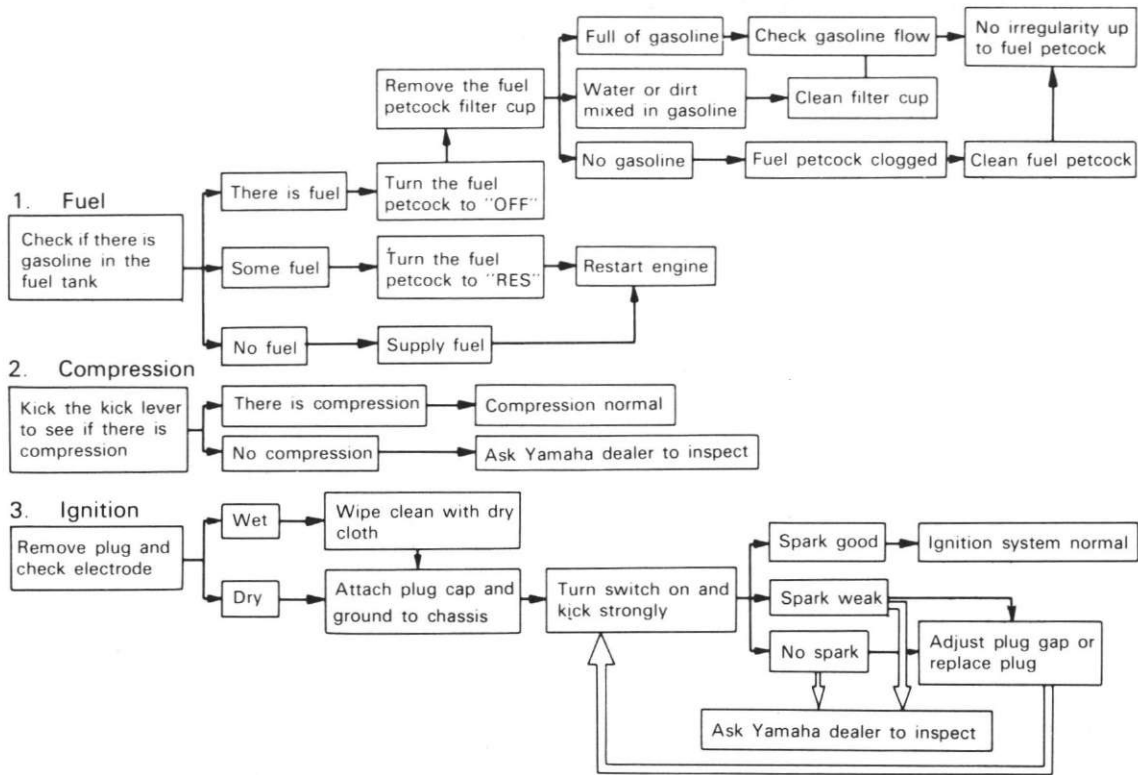

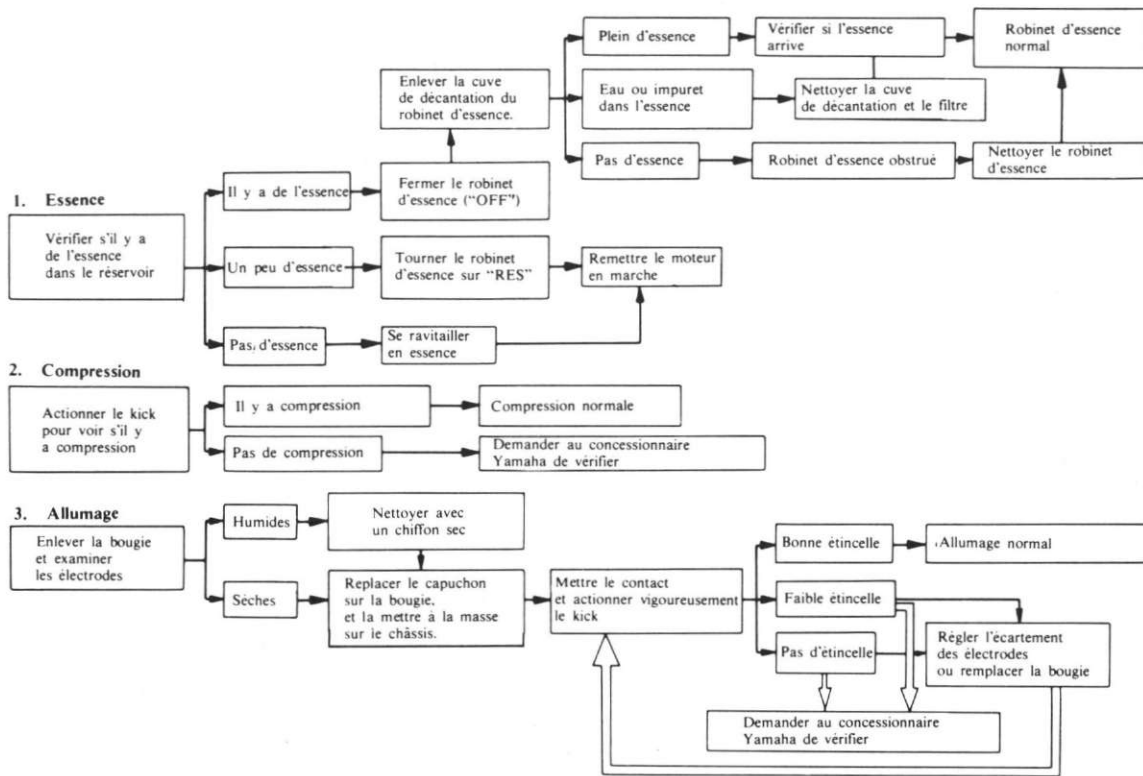

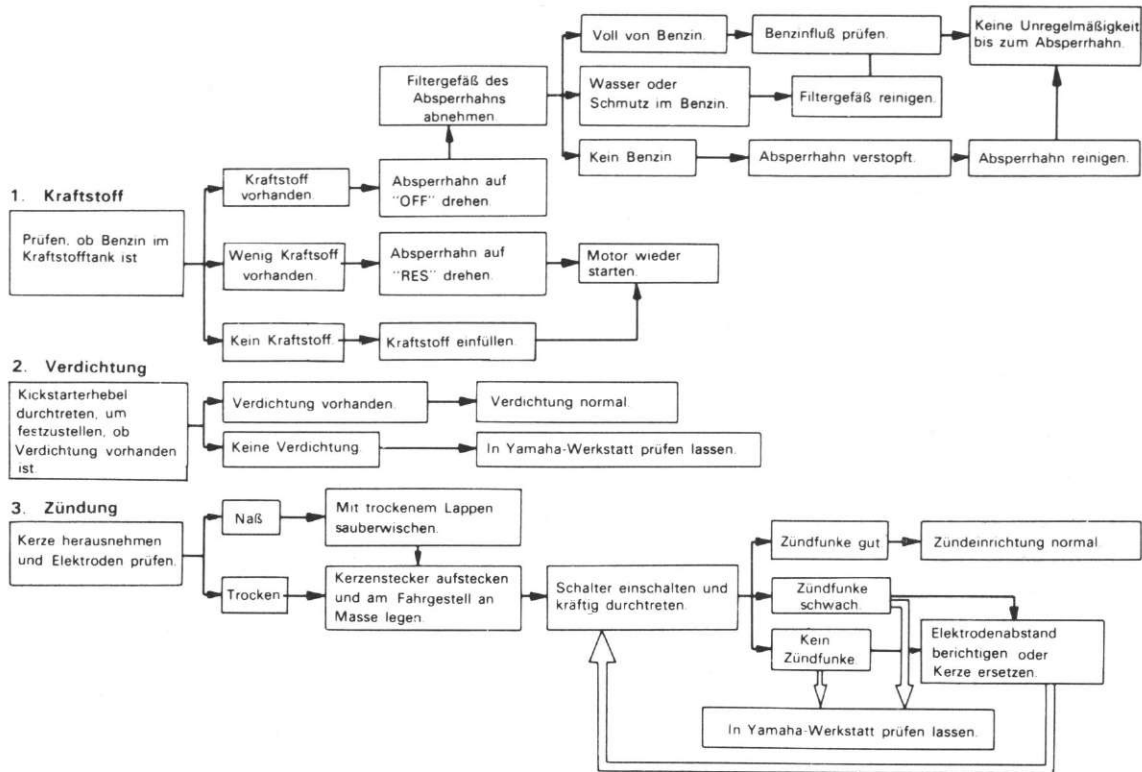

CLEANING AND STORAGE

A. CLEANING

Frequent thorough cleaning of your motorcycle will not only enhance its appearance but will improve general performance and extend the useful life of many components.

1. Before cleaning the machine:
 - a) Block off end of exhaust pipe to prevent water entry; a plastic bag and strong rubber band may be used.
 - b) Remove air cleaner or protect it from water with plastic covering.
 - c) Make sure spark plug(s), gas cap, oil tank cap, transmission oil filler cap are properly installed.
2. If engine case is excessively greasy, apply degreaser with a paint brush. Do not apply degreaser to chain, sprockets, or wheel axles.
3. Rinse dirt and degreaser off with garden hose, using only enough hose pressure to do the job. Excessive hose pressure may cause water seepage and contamination of wheel bearings, front forks, brake drums, and transmission seals. Many expensive repair bills have resulted from improper high pressure detergent applications such as those available in coin-operated car washes.
4. Once the majority of the dirt has been hosed off, wash all surfaces with warm water and mild, detergent-type soap. An old tooth brush or bottle brush is handy to reach hard-to-get-to places.
5. Rinse machine off immediately with clean water and dry all surfaces with a chamois, clean towel, or soft absorbent cloth.
6. Immediately after washing, remove excess moisture from chain and lubricate to prevent rust.

7. Chrome-plated parts such as handle-bars, rims, spokes, forks, etc., may be further cleaned with automotive chrome cleaner.
8. Clean the seat with a vinyl upholstery cleaner to keep the cover pliable and glossy.
9. Automotive-type wax may be applied to all painted and chrome-plated surfaces. Avoid combination cleaner-waxes. Many contain abrasives which may mar paint or protective finish on fuel and oil tanks.
10. After finishing, start the engine immediately and allow to idle for several minutes.

B. STORAGE

Long term storage (30 days or more) of your motorcycle will require some preventive procedures to insure against deterioration. After cleaning machine thoroughly, prepare for storage as follows:

1. Drain fuel tank, fuel lines, and carburetor float bowl(s).
2. Remove empty fuel tank, pour a cup of 10W to 30W oil in tank, shake tank to coat inner surfaces thoroughly and drain off excess oil. Re-install tank.
3. Remove spark plug(s), pour about one tablespoon of 10W to 30W oil in spark plug hole(s) and re-install spark plugs. Kick engine over several times (with ignition off) to coat cylinder walls with oil.
4. Remove drive chain. Clean thoroughly with solvent and lubricate. Re-install chain or store in a plastic bag (tie to frame for safe-keeping).
5. Lubricate all control cables.
6. Block up frame to raise both wheels off ground. (Main stands can be used on machines so equipped.)
7. Deflate tires to 1.0 kg/cm²
8. Tie a plastic bag over exhaust pipe outlet(s) to prevent moisture entering.

NETTOYAGE ET REMISAGE

9. If storing in humid or salt-air atmosphere, coat all exposed metal surfaces with a light film of oil. Do not apply oil to rubber parts or seat cover.

Remove battery and charge. Store in a dry place and re-charge once a month. Do not store battery in an excessively warm or cold place (less than 32°F or more than 90° F).

NOTE: _____

Make any necessary repairs before storing the motorcycle.

A. NETTOYAGE

Nous conseillons de nettoyer la moto à fond aussi souvent que possible, non seulement pour des raisons esthétiques, mais aussi parce que ce nettoyage contribue à maintenir la machine en bon état de marche et à prolonger la vie des divers organes.

1. Avant de nettoyer la machine:
 - a) Boucher la sortie du tuyau d'échappement avec, par exemple, un sachet en plastique et un fort élastique, pour éviter toute entrée d'eau dans le tuyau.
 - b) Enlever le filtre à air, ou le protéger contre l'eau en le couvrant d'un sachet en plastique.
 - c) S'assurer de ce que la ou les bougies, les bouchons des réservoirs d'essence et d'huile, et le bouchon de remplissage d'huile de transmission sont bien en place.

2. Si les carters moteur sont très gras, appliquer un dégraissant avec une brosse à peinture. Toutefois, ne pas appliquer de dégraissant sur la chaîne, les pignons et les axes de roues.
 3. Éliminer la crasse et le détergent à l'aide d'un tuyau d'arrosage, en employant juste la pression d'eau nécessaire, car une pression excessive risque de provoquer des infiltrations d'eau dans les roulements à billes des roues, la fourche avant, les tambours de freins et les joints de la transmission. À noter que bien des notes de réparation onéreuses ont résulté de l'emploi abusif des vaporisateurs de détergent à haute pression, tels que ceux qui équipent les laveurs de voitures automatiques.
 4. Après avoir éliminé le plus gros de la crasse avec le tuyau d'arrosage, laver toutes les surfaces avec de l'eau chaude savonneuse (employer un détergent de force moyenne).
- Pour le nettoyage des coins d'accès malaisés, on peut utiliser une vieille brosse à dents ou une brosse à bouteilles.
5. Rincer immédiatement la machine avec de l'eau propre, et sécher toutes les surfaces avec une peau de chamois, une serviette propre ou un chiffon absorbant doux.
 6. Immédiatement après lavage, sécher soigneusement la chaîne, et la graisser pour prévenir la rouille.
 7. On peut parfaire le nettoyage des parties chromées, telles que guidon, jantes, rayons, fourche, etc. avec un produit spécial pour chromes d'automobiles.
 8. Nettoyer la selle avec un produit de nettoyage pour simili-cuir, afin de conserver à la housse de selle sa souplesse et son lustre.
 9. On peut appliquer de la cire pour automobiles sur toutes les surfaces peintes ou chromées, à condition d'éviter les cires détergentes, qui contiennent souvent des abrasifs susceptibles d'abîmer la peinture

ou l'émail protecteur des réservoirs d'essence et d'huile.

10. Immédiatement après avoir terminé le nettoyage, mettre le moteur en marche, et le laisser tourner au ralenti pendant plusieurs minutes.

B. REMISAGE

Si la motocyclette doit être remise pendant une longue période (un mois ou plus), certaines précautions sont requises pour la maintenir en bon état. Il faut d'abord la nettoyer à fond, puis prendre les mesures de protection suivantes:

1. Purger le réservoir d'essence, la tuyauterie d'arrivée d'essence et la cuve à flotteur du (ou des) carburateur(s).
2. Enlever le réservoir d'essence ainsi vidé, et y verser une tasse d'huile SAE 10 à 30. Agiter le réservoir de manière à répartir une couche d'huile sur toutes ses parois intérieures, faire couler l'excès d'huile, et remonter le réservoir.
3. Enlever la ou les bougies, et verser l'équi-

valent d'une cuillerée à soupe d'huile SAE 10 à 30 dans le ou les trou(s) de bougie. Remonter les bougies. Actionner plusieurs fois le kick (contact coupé), afin de répartir l'huile sur les parois intérieures du cylindre.

4. Enlever la chaîne de transmission, la nettoyer soigneusement avec un solvant, et la graisser. Réinstaller la chaîne, ou la conserver dans un sachet en plastique (attaché au cadre pour éviter de l'égarer).
5. Graisser tous les câbles de commande.
6. Caler la motocyclette de manière à séparer ses deux roues du sol (pour les machines qui en sont pourvue, on peut utiliser le support-béquille principal).
7. Dégonfler les pneus à $1,0 \text{ kg/cm}^2$.
8. Attacher un sachet en plastique sur la sortie du (ou des) tuyau(x) d'échappement, pour le(s) protéger de l'humidité.
9. Si la moto est remise dans un lieu très humide ou exposé à l'air marin, enduire tou-

tes ses surfaces métalliques extérieures d'une légère couche d'huile. Eviter de mettre de l'huile sur les pièces en caoutchouc et la selle.

Enlever la batterie et la charger. La conserver dans un endroit sec, et la recharger une fois par mois. Ne pas laisser la batterie dans un lieu trop froid ou trop chaud moins de 0°C ou plus de 32°C).

N.B.: _____
Effectuer toutes les réparations nécessaires avant de remiser la motocyclette.

REINIGUNG UND LAGERUNG

A. REINIGUNG

Durch öftere, gründliche Säuberung wird nicht nur die Erscheinung des Motorrades verbessert, sondern auch das allgemeine Betriebsverhalten, außerdem wird die Lebensdauer vieler Bauteile erhöht.

1. Vor der Säuberung der Maschine:
 - a) Ende des Auspuffrohres verschließen, um das Eindringen von Wasser zu verhindern; eine Plastiktüte und ein kräftiges Gummiband können dazu verwendet werden.
 - b) Luftfilter ausbauen oder durch Plastikabdeckung schützen.
 - c) Sicherstellen, daß Zündkerze(n), Tankverschluß, Ölbehälterverschluß und Getriebeöleinfüllstutzen richtig angebracht sind.

2. Falls das Motorgehäuse sehr fettig ist, trage man mit einem Pinsel Entfettungsmittel auf. Es darf kein Entfettungsmittel auf die Kette, die Kettenräder und die Radachsen aufgetragen werden.
3. Schmutz und Entfettungsmittel mit einem Spritzschlauch abspülen, wobei nur so viel Wasserdruck wie für diese Aufgabe nötig anzuwenden ist. Übermäßiger Wasserdruck kann das Eindringen von Wasser und Verunreinigung der Radlager, Vorderradgabel, Bremstrommeln und Getriebedichtungen verursachen. Viele teure Reparaturen sind die Folge von falscher Anwendung von Hochdruckreinigungsmitteln, wie sie in Münzautowaschanlagen vorhanden sind.
4. Sobald der meiste Schmutz abgespült worden ist, sind alle Oberflächen mit warmem Wasser und einem milden Waschpulver zu waschen. Mit einer alten Zahnbürste oder Flaschenreinigungsbürste können schwer zugängliche Stellen gereinigt werden.
5. Unmittelbar danach Maschine mit sauberem Wasser abspülen und alle Oberflächen mit einem Waschleder, sauberen Handtuch oder weichem, aufsaugfähigem Lappen abtrocknen.
6. Sofort nach dem Waschen muß Feuchtigkeit von der Kette entfernt werden; dann diese schmieren, um Rostbildung zu verhindern.
7. Verchromte Teile, wie Lenkstange, Felgen, Speichen, Gabel usw. können darüberhinaus mit einem Chrompflegemittel für Kraftfahrzeuge behandelt werden.
8. Sitz mit einem Vinylpolster-Reinigungsmittel reinigen, um den Überzug geschmeidig und glänzend zu erhalten.
9. Auf alle lackierten und verchromten Flächen kann ein Kraftfahrzeugwachs aufgetragen werden. Kombinierte Reini-

gungswachsmittel sind zu vermeiden. Sie enthalten oft Schleifmittel, die die Lackierung oder den Schutzüberzug auf dem Kraftstofftank und Ölbehälter beeinträchtigen können.

10. Nach Beendigung, Motor anwerfen und ein paar Minuten im Leerlauf laufen lassen.

B. LAGERUNG

Langfristige Lagerung (30 Tage oder mehr) des Motorrades erfordert einige Schutzmaßnahmen, um Verfall zu verhindern.

Nach gründlichem Reinigen der Maschine, diese folgendermaßen zur Lagerung vorbereiten:

1. Kraftstofftank, Kraftstoffleitungen und Schwimmergehäuse des Vergasers entleeren.
2. Leeren Kraftstofftank abnehmen, einen Becher Öl 10W bis 30W in den Tank gießen. Dann den Tank schütteln, um die inneren Oberflächen gründlich mit Öl

zu bedecken und überschüssiges Öl ablassen. Tank wieder anbringen.

3. Zündkerze(n) ausschrauben, ungefähr einen Teelöffel Öl 10W bis 30W in die Kerzenlöcher gießen und Kerzen wieder einschrauben. Kickstarter mehrmals durchtreten (bei ausgeschalteter Zündung), um die Zylinderwände mit Öl zu bedecken.
4. Antriebskette abnehmen, gründlich in Lösungsmittel reinigen und schmieren. Kette wieder einbauen oder in Plastikbeutel aufbewahren (an den Rahmen binden, um sie nicht zu verlegen).
5. Alle Bedienungsseile ölen.
6. Rahmen aufbocken, so daß beide Räder vom Boden abgehoben sind. (Der Hauptständer kann dazu benutzt werden, wenn die Maschine damit ausgerüstet ist.)
7. Reifenluftdruck auf 1,0 kp/cm^2 ermäßigen.

8. Plastikbeutel über die Auslaßöffnung binden, um das Eindringen von Feuchtigkeit zu verhindern.
9. Bei Lagerung in einer feuchten oder salzhaltigen Atmosphäre sind alle freiliegenden Metalloberflächen mit einem leichten Ölfilm zu versehen. Auf Gummiteile oder den Sitzbezug darf kein Öl aufgetragen werden.

Batterie ausbauen und aufladen; dann diese an einem trockenen Ort lagern und einmal im Monat aufladen. Die Batterie darf nicht an einem sehr warmen oder kalten Ort (unter 0° oder über 30°) gelagert werden.

ANMERKUNG: _____
Notwendige Instandsetzungen sind vor der Lagerung des Motorrades auszuführen.

-MEMO-



SINCE 1887

YAMAHA MOTOR CO.,LTD.

IWATA, JAPAN

PRINTED IN JAPAN

75 · 11 - 0.5 × 1 ©

(英 · 仏 · 独)